

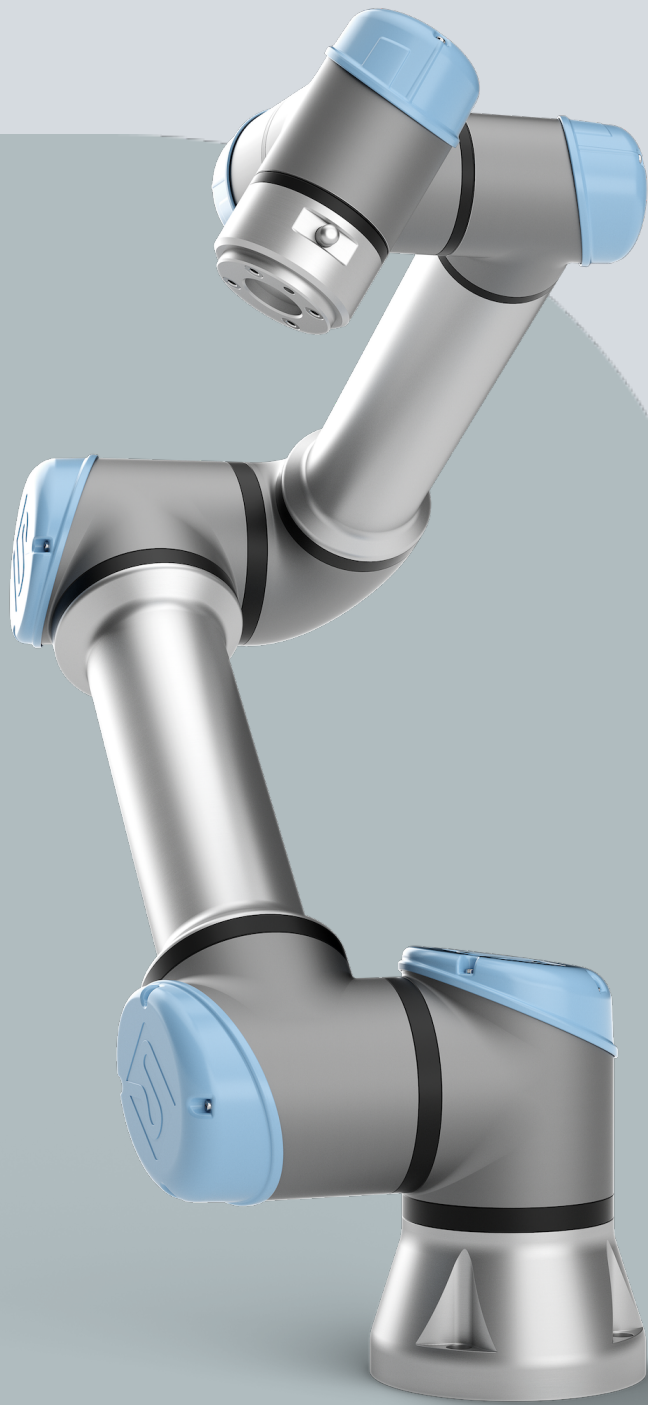

UNIVERSAL ROBOTS

# 用户手册

## UR5e PolyScope X





此处包含的信息是 Universal Robots A/S 的财产，未经 Universal Robots A/S 事先书面许可，不得全部或部分复制。此处包含的信息不应视为 Universal Robots A/S 的承诺，并且其内容可能会更改，恕不另行通知。本文档会定期进行审查和修订。

Universal Robots A/S 对本文档的任何错误或遗漏概不负责。

版权所有 © 2009-2025 Universal Robots A/S。

Universal Robots 徽标是 Universal Robots A/S 的注册商标。



# 1. 前言

## 前言

恭喜您购买了新款 **Universal Robots** 机器人, 该机器人由机械臂(机械手)、控制箱和示教盒组成。

这款机械臂的设计初衷是模仿人手臂的运动范围, 由铝管组成, 并由六个关节铰接而成, 因此, 您的自动化装置可以实现高度的灵活性。  
通过 **Universal Robots** 的专利编程接口 **PolyScope**, 您可以创建、加载和运行自动化应用。

## 关于本手册

本手册包含安全信息、安全使用指南以及安装机械臂、控制箱和示教盒的说明。您还可以找到如何开始安装以及如何开始对机器人进行编程的说明。

阅读并遵守预期用途。执行风险评估。按照本用户手册中提供的电气和机械规格进行安装和使用。

进行风险评估的目的是了解机器人应用的危害、风险和风险降低措施。可能需要经过基本的机械和电气培训后才能进行机器人集成。

## 内容免责声明

**Universal Robots A/S** 继续提高其产品的可靠性和性能, 因此保留在不事先警告的情况下升级产品和产品文档的权利。**Universal Robots A/S** 力求确保本用户手册内容的准确性和可靠性, 但不对其中的任何错误或遗漏信息负责。

本手册不包含保修信息。

## 在线手册

手册、指南和手册可以在线阅读。我们在 <https://www.universal-robots.com/manual> 上收集了大量文档

- 包含软件描述和说明的 **PolyScope** 软件手册
- 包含故障排查、维护和维修说明的服务手册
- 包含深度编程脚本的脚本目录

## UR+

在线展厅 **UR+[www.universal-robots.com/plus](http://www.universal-robots.com/plus)** 提供了尖端产品, 可以定制您的 **UR** 机器人应用。从工具和配件到软件, 您可以在一个地方找到所需的一切。

**UR+** 产品连接到 **UR** 机器人并与其配合使用, 以确保简化设置过程, 获得整体流畅的用户体验。所有 **UR+** 产品均经过 **UR** 测试。

您还可以通过我们的新软件平台 [plus.universal-robots.com](http://plus.universal-robots.com) 访问 **UR+** 合作伙伴计划, 为 **UR** 机器人设计更人性化的产品。

**学院** UR Academy 网站 [academy.universal-robots.com](https://academy.universal-robots.com) 提供了各种培训机会。

---

**myUR** myUR 门户可用于注册所有机器人、跟踪服务案例和回答一般支持问题。

登录 [myur.universal-robots.com](https://myur.universal-robots.com) 访问门户网站。

在 myUR 门户中, 您的案例由您的首选分销商进行处理, 或上报给 Universal Robots 客户服务团队。

您还可以订阅机器人监控和管理公司中的其他用户帐户。

---

**开发者套件** UR 开发者套件 [universal-robots.com/products/ur-developer-suite](https://universal-robots.com/products/ur-developer-suite) 是构建整套解决方案所需的所有工具的集合, 包括开发 URCap、调整末端执行器和集成硬件。

---

**支持** 支持网站 [www.universal-robots.com/support](https://www.universal-robots.com/support) 包含本手册的其他语言版本

---

**UR 论坛** UR 论坛 [forum.universal-robots.com](https://forum.universal-robots.com) 让各种水平的机器人爱好者能够与 UR 以及彼此建立联系、提出问题、交流信息。虽然 UR 论坛由 UR+ 创建, 我们的管理员也是 UR 的员工, 但大多数的内容均由您, 即 UR 论坛用户创建。

---

**数据声明** 根据 (EU) 2854/2023 法规 (“数据法案”) 要求, 本产品的数据声明以及关于如何获取可即时提供的数据的说明可以在以下位置获取: <https://www.universal-robots.com/legal/data-notice/>

---

**地址** Universal Robots A/S  
Energivej 51  
DK-5260 Odense Denmark  
电话: +45 89 93 89 89  
请查看 Universal Robots 官方网站获取区域办事处信息。

---



# 目录

<b>1. 前言</b>	<b>6</b>
<b>2. 责任和预期用途</b>	<b>15</b>
2.1. 责任限制	15
2.2. 拟定用途	15
<b>3. 您的机器人</b>	<b>17</b>
3.1. UR5e 技术规范	17
3.2. 箱内物品	18
3.2.1. 机械臂	19
3.2.2. 控制箱	19
3.2.3. 具有 3 档位使动装置的示教盒	20
3.2.4. PolyScope X 概览	23
<b>4. 安全</b>	<b>30</b>
4.1. 一般	30
4.2. 安全消息类型	31
4.3. 一般警告和提醒	31
4.4. 集成与责任	34
4.5. 停机类别	34
<b>5. 抬升和搬运</b>	<b>35</b>
5.1. 机械臂	39
5.2. 带有示教盒的控制箱	39
<b>6. 组装和安装</b>	<b>41</b>
6.1. 固定机械臂	42
6.2. 确定支架尺寸	44
6.3. 安装说明	46
6.3.1. 控制箱安装	47
6.3.2. 控制箱间隙	48
6.4. 工作空间和操作空间	49
6.4.1. 奇点	50
6.4.2. 固定和可移动安装	51
6.5. 机器人连接:基座法兰线缆	52
6.6. 机器人连接:机器人线缆	53
6.7. 电源连接	54
<b>7. 首次启动</b>	<b>56</b>
7.1. 打开机器人电源	57
7.2. 插入序列号	57
7.3. 启动机械臂	58



- 7.4. 关闭机器人电源 ..... 59
- 7.5. “应用”选项卡 ..... 60
  - 7.5.1. 沟通 ..... 61
- 7.6. 自由驱动 ..... 61
- 8. 安装 ..... 63**
  - 8.1. 电气警告和注意事项 ..... 63
  - 8.2. 控制箱连接端口 ..... 65
  - 8.3. 以太网 ..... 66
  - 8.4. 3PE 示教盒安装 ..... 67
    - 8.4.1. 硬件安装 ..... 67
    - 8.4.2. 软件安装 ..... 69
  - 8.5. 控制器 I/O ..... 70
    - 8.5.1. 输入和输出 ..... 72
    - 8.5.2. 使用有线 I/O 选项卡 ..... 74
    - 8.5.3. 驱动器电源指示灯 ..... 75
  - 8.6. 安全 I/O ..... 78
    - 8.6.1. 安全 I/O 信号 ..... 81
    - 8.6.2. I/O 设置 ..... 85
    - 8.6.3. 使用 I/O 进行模式选择 ..... 87
    - 8.6.4. 3 档位使动装置 ..... 88
  - 8.7. 通用数字 I/O ..... 89
    - 8.7.1. 远程 ON/OFF 控制 ..... 90
  - 8.8. 通用模拟 I/O ..... 91
  - 8.9. 安全概览中的远程模式 ..... 92
- 9. 末端执行器集成 ..... 95**
  - 9.1. 最大有效载荷 ..... 95
  - 9.2. 固定工具 ..... 97
  - 9.3. 工具 I/O ..... 98
    - 9.3.1. 工具 I/O 安装规范 ..... 100
    - 9.3.2. 工具电源 ..... 101
    - 9.3.3. 工具数字输入端 ..... 101
    - 9.3.4. 工具数字输出 ..... 103
    - 9.3.5. 工具模拟输入 ..... 104
  - 9.4. 设置有效载荷 ..... 105
    - 9.4.1. 安全地设置激活的有效载荷 ..... 105
- 10. 安全配置 ..... 106**
  - 10.1. 安全相关的功能和接口 ..... 106
    - 10.1.1. 可配置安全功能 ..... 106
  - 10.2. 设置 ..... 107

10.2.1. 密码 .....	108
10.2.2. 安全 Shell (SSH) 访问 .....	111
10.2.3. 权限 .....	112
10.2.4. 服务 .....	112
10.3. 解锁安全设置 .....	113
10.4. 安全菜单设置 .....	113
10.4.1. 机器人限值 .....	113
10.4.2. 关节限制 .....	116
10.4.3. 安全平面 .....	118
10.4.4. 工具位置限制 .....	119
10.4.5. 硬件 .....	121
10.4.6. Three Position .....	122
10.4.7. PROFIsafe .....	123
10.4.8. 安全家园 .....	128
<b>11. 网络安全威胁评估 .....</b>	<b>135</b>
11.1. 一般网络安全 .....	135
11.2. 网络安全要求 .....	135
11.3. 网络安全强化准则 .....	137
<b>12. 通信网络 .....</b>	<b>138</b>
12.1. MODBUS .....	139
12.2. Ethernet/IP .....	141
12.3. PROFINET .....	143
12.4. UR Connect .....	148
<b>13. 风险评估 .....</b>	<b>152</b>
13.1. 夹伤危险 .....	155
13.2. 制动时间和制动距离 .....	156
<b>14. 紧急事件 .....</b>	<b>161</b>
14.1. 紧急停止 .....	161
14.2. 无电力驱动的移动 .....	162
14.3. 操作模式 .....	163
<b>15. 运输 .....</b>	<b>166</b>
15.1. 无包装运输 .....	166
15.2. 示教盒存放 .....	167
15.3. 长期存放 .....	167
<b>16. 维护和维修 .....</b>	<b>169</b>
16.1. 测试停止性能 .....	170
16.2. 机械臂清洁和检查 .....	170
16.3. 清洁 TP 和 CB .....	172
16.4. 软件安装 .....	174



<b>17. 处理和环境</b> .....	<b>175</b>
<b>18. 声明和认证</b> .....	<b>177</b>
18.1. 公司声明(原件) .....	178
18.2. 声明和认证 .....	180
18.3. UR5e 的认证 .....	181
18.4. UR5e 的证书 .....	184
<b>19. 安全功能表</b> .....	<b>190</b>
19.1. 表 1a .....	196
19.2. 表 2 .....	196



## 2. 责任和预期用途

### 2.1. 责任限制

**描述** 本手册中提供的任何信息都不得被视为 UR 的保证，即使工业机器人符合所有安全说明和使用信息，仍然有可能导致人员受伤或设备损坏。

### 2.2. 拟定用途

**描述**



**注意**

Universal Robots 对其机器人的未经批准使用或其机器人预期用途外的使用不承担任何责任，Universal Robots 也不为非预期使用提供任何支持。



**阅读手册**

不按照预期用途使用机器人可能导致出现危险情况。

- 阅读并遵守本用户手册中提供的预期用途建议和规范。

Universal Robots 机器人只能用于工业用途，以操纵工具/末端执行器和夹具，或者加工或传输组件或产品。

所有 UR 机器人都具有安全功能，这些功能专为实现协同应用而设计，从而使机器人应用与人交互运行。安全功能设置必须设置为由机器人应用风险评估确定的适当值。

机器人和控制箱预期用于通常仅发生非导电污染的室内，即污染等级为 2 的环境。

协作应用仅适用于无危险的应用，在此类应用中，根据对具体应用的风险评估，包括工具/末端执行器、工件、障碍物和其他机器在内的整套应用均为低风险。

**警告**

未按预期用途使用 UR 机器人或 UR 产品可能会导致人员受伤、死亡和/或财产损失。请勿将 UR 机器人或产品用于以下任何非预期用途和应用：

- 医疗用途，即与人类疾病、伤害或残疾有关的用途，包括以下用途：
    - 康复
    - 评定
    - 补偿或缓解
    - 诊断
    - 治疗
    - 手术
    - 医疗保健
    - 为残障人士提供假肢和其他辅助工具
    - 任何靠近患者的用途
  - 搬运、抬起或运送人员
  - 任何要求符合特定卫生和/或环境卫生标准的应用，如靠近或直接接触食品、饮料和/或药品的应用。
    - UR 关节润滑脂泄漏，可能会以蒸汽形式释放到空气中。
    - UR 关节润滑脂不是“食品级”。
    - UR 机器人不符合任何食品、国家卫生基金会 (NSF)、食品药品监督管理局 (FDA) 或卫生设计标准。
- ISO 14159 和 EN 1672-2 等卫生标准会要求进行卫生风险评估。
- 任何与 UR 机器人或 UR 产品的预期用途、规范和认证相违的用途或应用。
  - 禁止滥用，否则可能导致人员死亡、受伤和/或财产损失

UNIVERSAL ROBOTS 明确表示不对任何特定用途的适用性作出任何明示或暗示的保证。

**警告**

如果未能考虑与机器人应用相关的触及范围、有效载荷、工作扭矩和速度带来的额外风险，可能会导致人员受伤或死亡。

- 您的应用风险评估应包括与该应用的机器人、末端执行器和工件触及范围、运动、有效载荷和速度相关的风险。

**警告**

请勿修改或更改 e-Series 机器人端盖。改装可能会产生不可预见的危险。所有授权的拆卸和重新组装都应在 UR 服务中心进行，或由技术人员根据所有相关服务手册的最新版本进行。

# 3. 您的机器人

## 3.1. UR5e 技术规范

通用规范	最大有效载荷	5 kg / 11 lb
	REACH	850 mm / 33.5 in
	自由度	6个旋转接头
	编程	PolyScope 5 GUI, 12" 触摸屏 或 PolyScope X GUI, 12" 触摸屏
	功耗(平均值)	570 W(最大值) 使用典型程序时约为 200 W
	环境温度范围	0-50 °C。在高于 35°C 的环境温度下, 机器人可能会以较低的速度和性能运行。
	安全功能	20 种可配置安全功能。PLd 类别 3, 符合以下标准: EN ISO 13849-1。

性能	力矩传感器精度	4 N
----	---------	-----

Movement	速度	关节: 最大为 180 °/s。 工具: 约 1 m/s / 约 39.4 in/s。
	位姿可重复性	± 0.03 mm / ± 0.0011 in( 1.1 密耳), 符合 ISO 9283
	关节范围	除肘部可以旋转 ± 160 ° 外, 所有其他关节均可以旋转 ± 360 °

特征	IP分类	IP54
	噪音	机械臂: 小于 60 dB(A) 控制箱: 小于 50 dB(A)
	工具 I/O 端口	2 个数字输入, 2 个数字输出, 2 个模拟输入
	工具 I/O 电源和电压	1.5 A( 双针) 1 A( 单针), 12 V/24 V

Physical	足迹	Ø151 mm / 5.9 in
	材料	铝、PC/ASA塑料
	机械臂重量	20.7 kg / 45.7 lb

**控制箱**

控制箱电源	100-240 VAC, 47-440 Hz
控制箱尺寸(宽 × 高 × 厚)	460毫米 × 449毫米 × 254毫米/18.2英寸 × 17.6英寸 × 10英寸
控制箱 I/O 端口	16个数字输入、16个数字输出、2个模拟输入、2个模拟输出
控制箱 I/O 电源	控制箱内 24 V 2 A
系统更新频率	500 Hz
短路电流额定值( SCCR )	200A
沟通	MODBUS TCP 和 Ethernet/IP 适配器、PROFINET、USB 2.0、USB 3.0
工具沟通	RS

**Robot Cable**

TP 线缆:示教盒至控制箱	4.5米/177英寸
机器人线缆:机械臂到控制箱(选项)	标准 (PVC) 1 m/39 in x 12.1 mm。 标准 (PVC) 2 m/78.7 in x 12.1 mm。 标准 (PVC) 3 m/118 in x 12.1 mm。 标准 (PVC) 6 m/236 in x 12.1 mm。 标准 (PVC) 12 m/472.4 in x 12.1 mm。 高柔性 (PUR) 6 m/236 in x 13.4 mm。 高柔性 (PUR) 12 m/472.4 in x 13.4 mm。 高柔性 (PUR) 6 m/236 in x 14.6 mm。 高柔性 (PUR) 12 m/472.4 in x 14.6 mm。

## 3.2. 箱内物品

**包装清单**

- 机械臂
- 控制箱
- 示教盒或 3PE 示教盒
- 控制箱的安装支架
- 3PE 示教盒的安装支架
- 打开控制箱的钥匙
- 用于连接机械臂和控制箱的线缆(根据机器人尺寸的不同, 提供多种选项)
- 与您所在地区兼容的电源线
- 圆形吊索或起重吊索(取决于机器人尺寸)
- 工具线缆适配器(取决于机器人版本)
- 本手册

### 3.2.1. 机械臂

**关于机械臂** 关节、基座和工具法兰是机械臂的主要组件。控制器用于协调关节的运动以移动机械臂。

将末端执行器(工具)连接到机械臂末端的工具法兰上,使机器人能够操作工件。除了操作零件外,某些工具还有特定的用途,例如 QC 检查、涂胶和焊接。

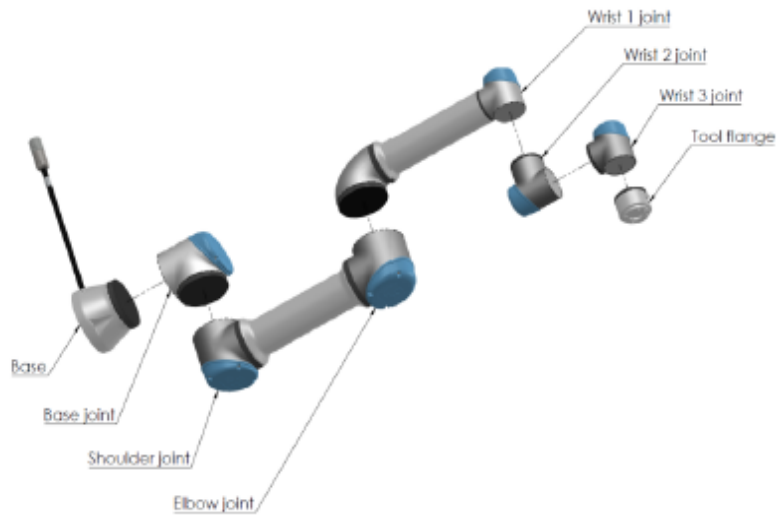

机械臂的主要组件。

- **基座**:在这里安装机械臂。
- **肩部**和**肘部**:执行更大的动作。
- **手腕 1**和**手腕 2**:执行更精细的动作。
- **手腕 3**:在这里将工具连接到工具法兰。

机器人属于半成品机械,因此提供了整合声明。每种机器人应用都需要进行风险评估。

### 3.2.2. 控制箱

**关于控制箱** 控制箱装有机械臂程序和安装中使用的连接端口以及控制器输入和输出 (I/O)。连接端口用于外部连接。I/O 是用于通信和配置的电气接口组。



外部连接端口。

Safety		Remote		Power		Configurable Inputs				Configurable Outputs				Digital Inputs				Digital Outputs				Analog				
Emergency Stop	24V	E10	12V	GND	PWR	24V	24V	0V	0V	24V	24V	24V	24V	0V	0V	24V	24V	0V	0V	0V	0V	Analog Inputs	AG	A10	AG	A11
	24V		E11			ON	24V	24V	24V	24V	0V	0V	24V	24V	24V	24V	0V	0V	24V	24V	0V		0V	0V	0V	AG
Safeguard Stop	24V	SI1	D11	D10	D9	D8	24V	0V	24V	24V	24V	24V	0V	0V	24V	24V	0V	0V	24V	24V	0V	0V	0V	0V	0V	0V
	24V		SI1	D11	D10	D9	D8	24V	0V	24V	24V	24V	24V	0V	0V	24V	24V	0V	0V	24V	24V	0V	0V	0V	0V	0V

输入和输出 (I/O) 组。

有关控制箱连接端口和控制器 I/O 的详细说明，请参阅“安装”。

### 3.2.3. 具有 3 档位使动装置的示教盒

**描述**

根据机器人世代的不同，您的示教盒可能包括内置的 3PE 装置。它被称为 3 档位使动示教盒 (3PE TP)。有效载荷较高的机器人只能使用 3PE TP。

如果您使用的是 3PE TP，则按钮位于示教盒的下侧，如下图所示。您可以根据自己的偏好使用任意按钮。

如果示教盒断开连接，则需要连接并配置外部 3PE 装置。3PE TP 功能扩展到 PolyScope 界面，页眉中包含一些附加功能。



**注意**

- 如果您购买的是 UR15、UR20 或 UR30 机器人，没有 3PE 装置的示教盒将无法运行。
- 使用 UR15、UR20 或 UR30 机器人，在编程或示教时，需要在机器人应用范围内具有外部使动装置或 3PE 示教盒。请参阅 ISO 10218-2。
- 购买 OEM Control Box 时不随附 3PE 示教盒，因此不提供使动装置功能。

TP 概述

1. 电源按钮
2. 紧急停止按钮
3. USB 端口(附带防尘罩)
4. 3PE 按钮

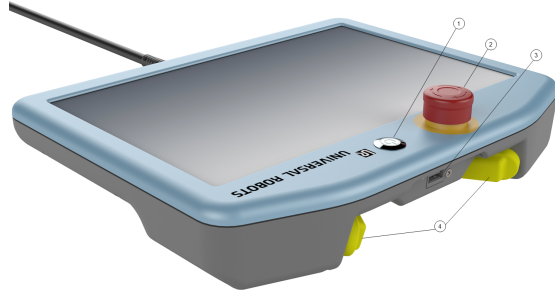

**自由驱动** 如下图所示,自由驱动机器人符号位于每个 3PE 按钮下方。

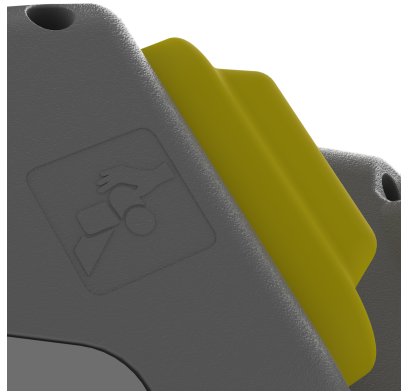

## 3PE 示教盒按钮功能

### 描述



#### 注意

3PE 按钮仅在“手动”模式下激活。在“自动”模式下，机器人移动不需要 3PE 按钮操作。

下表说明了 3PE 按钮的功能。

位置	描述	动作
1	释放 3PE 按钮上没有压力。没有按下此按钮。	在“手动”模式下，机器人移动会停止。机械臂不断电，并且制动器保持释放状态。
2	轻按 (轻握) 3PE 按钮上有一点压力。将此按钮按压到中间点。	允许程序在机器人处于手动模式时播放。
3	紧压 (紧握) 在 3PE 按钮上施加全压。将此按钮一直向下按。	在“手动”模式下，机器人移动会停止。机器人处于 3PE 停止状态。

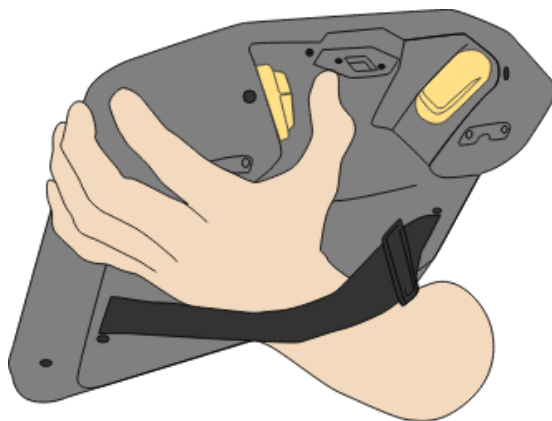

释放按钮

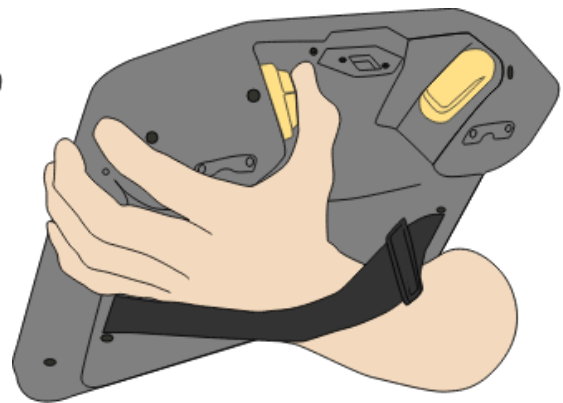

按下按钮

### 3.2.4. PolyScope X 概览

#### 概览

PolyScope X 是安装在示教盒上的图形用户界面 (GUI), 可以通过触摸屏来操作机械臂。PolyScope X 界面可用于创建、加载和执行程序。

#### 查看主屏幕

1. 点按主导航栏中的 3D 查看器图标 。这可以为您提供机械臂在 X-Y-Z 坐标下的三维视图。
2. 要将 3D 查看区最大化, 请使用边栏收起右侧抽屉:

-  点按一下“移动”图标
-  点按两下“程序结构”图标
-  点按两下“全局变量”图标

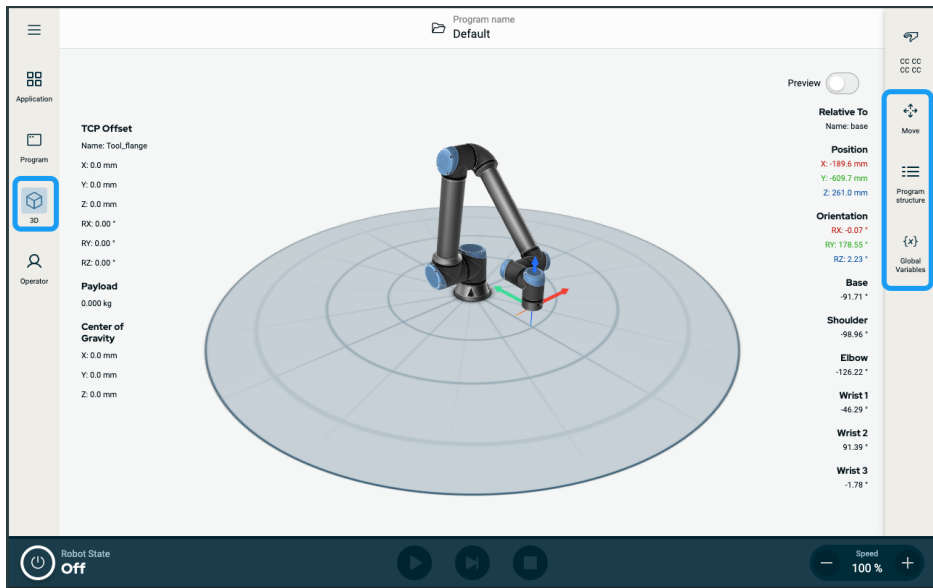

## 屏幕布局

PolyScope X GUI 分为下图所示的几个部分：

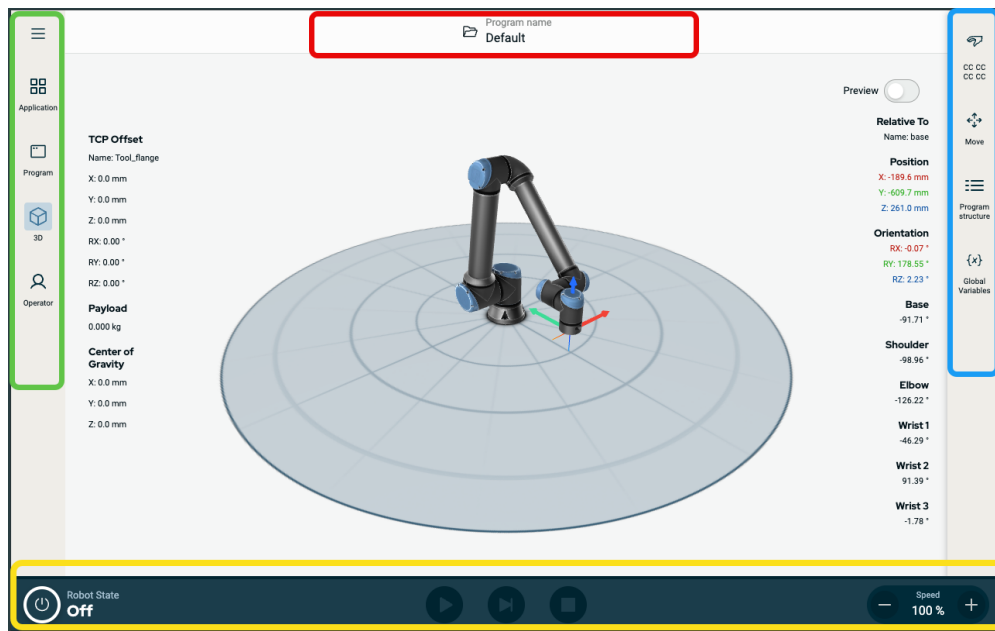

- **页眉** - 位于红色框中。也称为**系统管理器**。  
包含用于加载、创建和编辑程序以及访问 URCap 的文件夹。
- **主导航栏** - 位于绿色框中。也称为**导航中心**。  
包含用于选择主屏幕的图标/字段：
  - 汉堡图标
  - 应用
  - 程序
  - 3D 查看器
  - Operator Screen
- **边栏** - 位于蓝色框中。也称为**多任务面板**。  
包含用于选择多任务屏幕的图标/字段：
  - 安全校验和图标
  - 移动
  - 程序结构
  - 全局变量
- **页脚** - 位于黄色框中。也称为**机器人控制栏**。  
包含用于控制机器人状态、速度和程序运行/播放的按钮。

**屏幕组合** 主屏幕和多任务屏幕构成了机器人的操作屏幕组合。多任务屏幕独立于主屏幕，因此您可以执行单独的任务。例如，您可以在主屏幕中配置程序，同时，在多任务屏幕中移动机械臂。如果不需要，也可以隐藏多任务屏幕。

- **主屏幕**  
包含可管理和监控机器人动作的字段和选项。
- **多任务屏幕**  
包含通常与主屏幕相关的字段和选项。



图 1.1: 主屏幕和多任务屏幕

**显示/隐藏多任务屏幕**

1. 在边栏中，点按任意字段可显示多任务屏幕。边栏展开到屏幕中间，因此可以看到多任务屏幕。
2. 点按边栏中当前选择的字段可隐藏多任务屏幕。

**触摸屏**

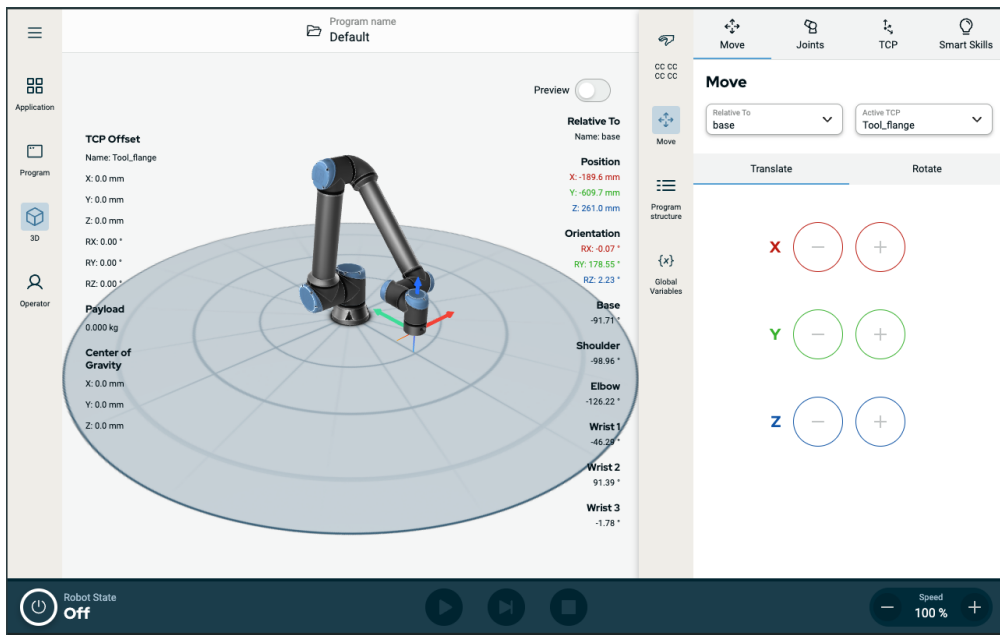
**描述**

示教盒触摸屏针对工业环境进行了优化。与消费类电子产品不同，示教盒触摸屏的灵敏度在设计上更能抵御如下环境因素的影响：

- 水滴和/或机器冷却液滴
- 无线电波发射
- 来自操作环境的其他传导噪声

### 使用触摸屏





触摸灵敏度旨在避免 PolyScope X 上出现错误的选择, 并防止机器人意外运动。为了获得最佳效果, 请用指尖在屏幕上进行选择。在本手册中, 这种操作称为**点按**。如果需要, 可以使用市场上能买到的手写笔在屏幕上进行选择。以下部分列出并定义了 PolyScope X 界面中的图标/选项卡和按钮。

## 图标





### 页眉图标

图标	标题	描述
	程序名称	授予系统管理器访问权限。允许您加载、保存和添加程序和 URCap 文件。





### 主导航栏图标



图标	标题	描述
	更多	获取有关机器人版本、序列号和设置的信息。
	应用	配置和设定机械臂的设置和安全, 包括末端执行器和通信。
	程序	查看和修改机器人程序。
	3D	能够在 X、Y、Z 坐标中控制和调节机器人的运动。
	操作员	使用预先编写的程序操作机器人, 并显示机器人的状态。

“汉堡”  
图标中的  
图标









图标	标题	描述
	系统管理器	授予系统管理器访问权限。 允许您加载、保存和添加程序和 URCap 文件。
	关于	显示有关机器人版本和序列号的信息。
	设置	配置系统设置, 例如语言、单位、密码和安全性。
	重新加载	一个安全功能, 用于使用应用中定义的默认设置。
	关机	要重新启动, 请打开和关闭机器人电源。

边栏图  
标

图标	标题	描述
	安全校验和	显示有效安全校验和, 并且可以访问机械臂各个部分的详细参数, 以及更改操作模式。
	移动	全面的机器人运动功能, 包括关节、TCP、法兰、基座。
	程序结构	提供主程序、模块和功能的结构概览。可用于添加模块。
	全局变量	提供全局变量名称及其值的访问权限。

页脚图标	图标	标题	描述
			
		初始化	管理机器人状态。红色时，按下可使机器人运行。 <ul style="list-style-type: none"> <li>• 黑色，电源关闭。机械臂处于停止状态。</li> <li>• 橙色，空闲。机械臂已通电，但未准备好进行正常操作。</li> <li>• 橙色，已锁定。机械臂已锁定。</li> <li>• 绿色，正常。机械臂已通电，并准备好进行正常操作。</li> <li>• 红色，错误。机器人处于故障状态，例如急停。</li> <li>• 蓝色，过渡。机器人正在改变状态，例如正在释放制动器。</li> </ul>
			
			
			
			
			
		运行	启动当前加载的程序。
		步进	允许程序单步运行。
		停止	暂停当前加载的程序。
		速度滑块	实时显示机械臂移动的相对速度，同时将安全设置考虑在内。
		高速手动模式	“高速手动”滑块只有在配置了 3 档位使动装置时，才能在手动模式下使用。高速手动模式允许工具速度和肘部速度暂时超过默认速度限值。

版权所有 © 2009-2025 Universal Robots A/S。保留所有权利。

主屏幕图标	图标	标题	描述
		上移	在程序树中向上移动命令节点。
		下移	在程序树中向下移动命令节点。
		还原	还原程序树中命令节点的最近移动。
		撤消还原	撤消还原程序树中命令节点的最近移动。
		抑制/ 取消抑制	抑制和解除抑制程序树中的命令节点。
		复制	将命令节点复制到另一个程序树。
		粘贴	将命令节点粘贴到另一个程序树。
		切割	剪切程序树中的命令节点。
		删除	删除程序树中的命令节点。

## 4. 安全

**描述** 阅读此处的安全信息,了解关键安全准则、重要的安全消息以及使用机器人时的责任。此处不包括系统设计和安装。

### 4.1. 一般

**描述** 阅读一般安全信息以及与风险评估和预期用途相关的说明和指导。接下来的章节介绍并定义了与协作应用特别相关的安全相关功能。



#### 警告

为了确保人员和设备的安全,必须执行应用风险评估。

阅读并了解与安装和安装设置相关的具体工程数据,以便在机器人首次通电之前了解 UR 机器人的集成。

请务必遵守本手册以下章节中的所有组装说明。



#### 注意

如果机器人(机械臂控制箱,带或不带示教盒)以任何方式遭到损坏、更改或修改, **Universal Robots** 拒绝承担任何和所有责任。**Universal Robots** 对由于编程错误、未经授权访问 UR 机器人及其内容或机器人故障而对机器人或任何其他设备造成的任何损坏概不负责。

## 4.2. 安全消息类型

**描述** 安全消息用于强调重要信息。阅读所有消息有助于确保安全，并防止人员受伤和产品损坏。



**警告**

指示危险情况，如果不避免，可能会导致人员死亡或重伤。



**警告：带电**

指示危险的电气情况，如果不避免，可能会导致人员死亡或重伤。



**警告：热表面**

表示危险的高温表面，接触和非接触接近可能导致人员受伤。



**小心**

指示危险情况，如果不避免，可能会导致人员受伤。



**接地**

指示接地。



**保护接地**

指示保护性接地。



**注意**

指示存在设备损坏的风险和/或需要注意的信息。



**阅读手册**

表示应查阅手册获取更多详细信息。

## 4.3. 一般警告和提醒

**描述** 以下警告消息可能会在后续章节中重复出现、给出解释或详细说明。

**警告**

不遵守下列一般安全做法可能导致人员受伤或死亡。

- 确认机械臂和工具/末端执行器均正确并稳固地用螺栓固定到位。
- 验证机器人应用环境有足够的空间来自由操作。
- 验证人员在机器人应用的整个生命周期内均受到保护, 包括运输、安装、调试、编程/示教、操作和使用、拆卸和处置。
- 验证对机器人安全配置参数进行了相应设置, 以便为人员提供保护, 包括可能进入机器人应用范围内的人员。
- 如果机器人已损坏, 请避免使用。
- 操作机器人时请避免穿着宽松的衣服或佩戴珠宝。将头发扎起来。
- 避免将手指放在控制箱内罩后侧。
- 告知用户可能存在的任何危险情况以及提供的保护措施, 说明任何保护限制和残余风险。
- 告知用户紧急停止按钮的位置, 并告知用户在紧急情况或异常情况下如何激活紧急停止装置。
- 警告人员不要在机器人的可触及范围内, 包括机器人应用即将启动时。
- 使用示教盒时, 注意机器人的朝向, 以了解其运动方向。
- 符合 ISO 10218-2 中的要求。

**警告**

操作带有锋利边缘和/或夹点的工具/末端执行器可能导致人员受伤。

- 确保工具/末端执行器没有锋利的边缘或挤压点。
- 可能需要佩戴防护手套和/或护目镜。

**警告: 热表面**

在操作过程中长时间接触机械臂和控制箱产生的热量会引起不适, 从而导致受伤。

- 机器人正在操作时或刚停止操作时, 请不要操作或触摸机器人。
- 操作或触摸机器人之前, 请查看日志屏幕上的温度。
- 关闭机器人电源后等待一小时, 使机器人冷却下来。

**小心**

在集成和操作前不进行风险评估可能会增加受伤的风险。

- 在操作前进行风险评估并降低风险。
- 如果风险评估确定, 请勿在机器人操作期间进入机器人的活动范围内或触摸机器人。安装防护装置。
- 阅读风险评估信息。

**小心**

将机器人与未经测试的外部机械装置配合使用或在未经测试的应用中使用机器人可能增加人员受伤的风险。

- 请单独测试所有功能和机器人程序。
- 阅读调试信息。

**注意**

强磁场可损坏机器人。

- 不要将机器人一直暴露在永久性磁场。

**阅读手册**

确认所有机械和电气设备均按照相关规范和警告进行安装。

## 4.4. 集成与责任

### 描述

本手册中的信息不包含机器人应用的设计、安装、集成和操作，也不包含所有可能对机器人应用的安全造成影响的外围设备。该机器人应用的设计和安装必须符合安装该机器人的国家/地区的相关标准和规范中确立的安全要求。

集成 UR 机器人的人员负责确保遵守相关国家/地区的适用法规，并确保充分降低机器人应用中的任何风险。这包括但不限于以下内容：

- 对整个机器人系统进行风险评估
- 如果风险评估有要求，连接其他机器人和额外的防护措施
- 在软件中配置正确的安全设置
- 确保不对安全措施进行改动
- 验证机器人应用的设计、安装和集成
- 明确使用说明
- 在机器人上标明集成商的相关标志和联系信息
- 保留所有文档；包括应用风险评估、本手册和其他相关文档。

## 4.5. 停机类别

### 描述

根据具体情况，机器人可以启动三种根据 IEC 60204-1 定义的停机类别。这些类别在下表中定义。

停机类别	描述
0	通过立即切断电源停止机器人。
1	以有序、受控的方式停止机器人。一旦机器人停止，切断电源。
2	*在保持轨迹的同时通过驱动器可用的电源停止机器人。机器人停止后，驱动电源保持。

\*根据 IEC 61800-5-2，Universal Robots 机器人的 2 类停机被进一步描述为 SS1 或 SS2 型停机。

## 5. 抬升和搬运

### 描述

机械臂具有不同的尺寸和重量，因此务必为每种型号使用合适的抬升和搬运技术。在这里，您可以找到有关如何安全抬升和搬运机器人的信息。

### 正确抬升和搬运

1. 用叉车将机器人运送到现场。
2. 如图所示打开包装箱。



3. 用起重吊索牢牢地捆绑机械臂。

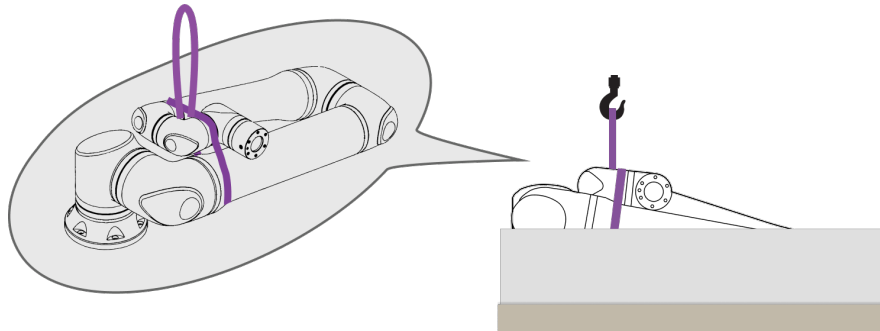

4. 用腕带和挂钩将机械臂从包装箱中提起。

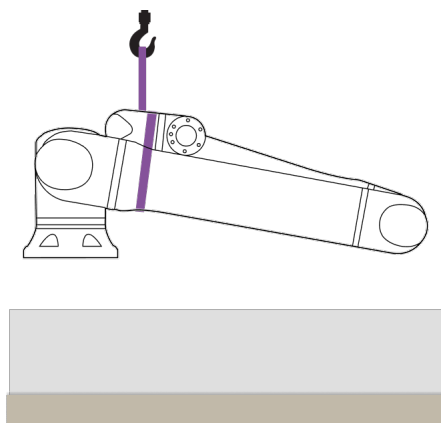

小心

如果机械臂较重，请使用抬升设备。

5. 提起机器人后，如图所示进行支撑，以旋转和悬挂。

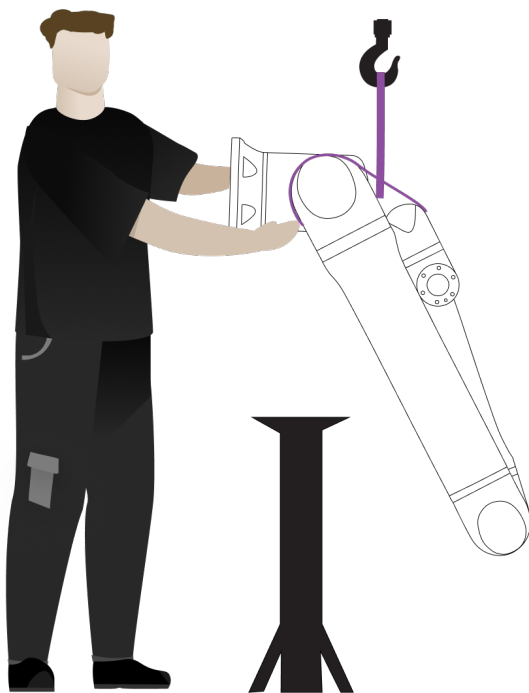

安装机械臂 机械臂可以侧向安装,也可以倒置安装或倾斜安装 ( $\pm 45^\circ$ )。

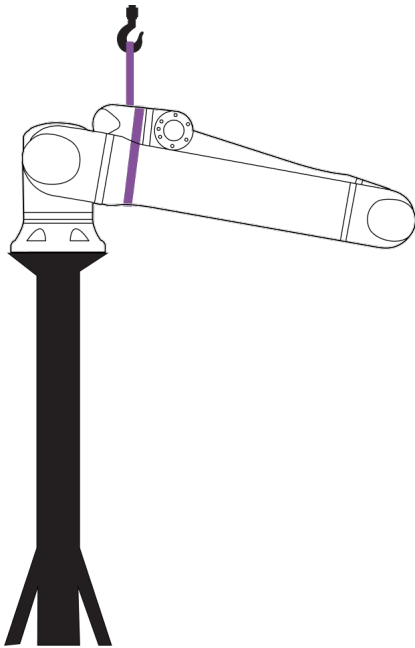

侧向安装

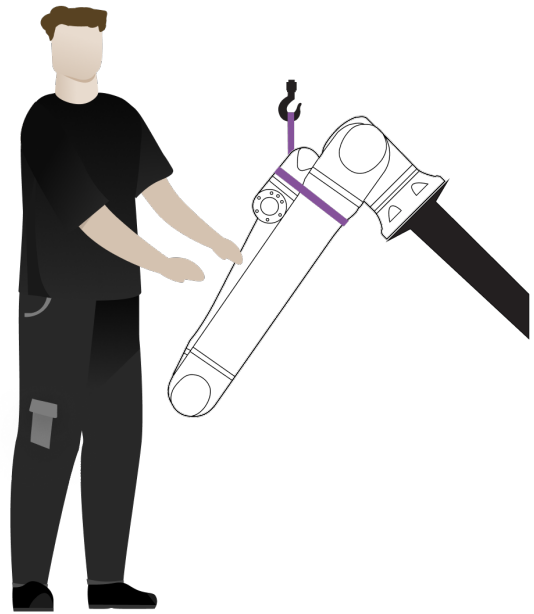

倾斜安装 ( $\pm 45^\circ$ )

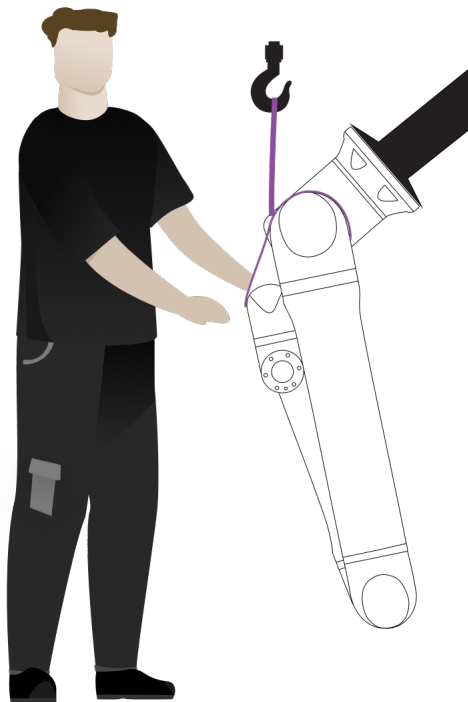

倒置安装

1. 安装机械臂。拧紧螺丝，并按照相关用户手册中的规定施加扭矩。

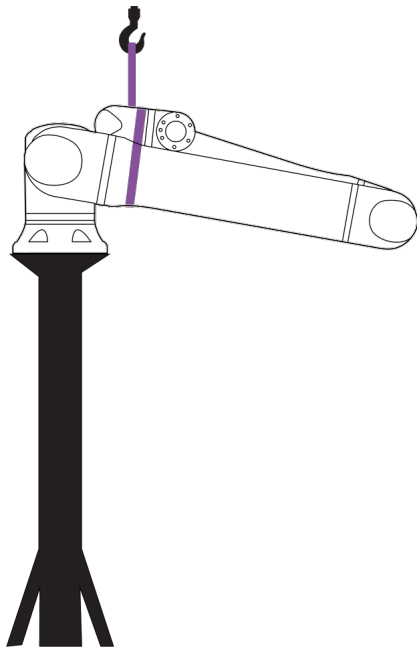

2. 取下腕带。
3. 接通机器人电源并按预期重新定位肩关节。

**注意**

对于侧向安装，无需接通机器人电源。

4. 重新装好腕带。

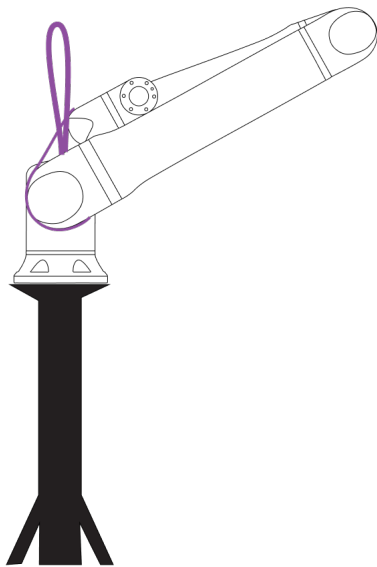

**警告**

抬升或移动重型部件可能会导致人员受伤。

- 可能需要使用抬升设备/抬升辅助设备。
- 在所需的工作空间拆开机械臂的包装, 以尽量减少重型零件的抬升和移动。

**警告**

组件装配和/或接线错误可能会导致人员受伤。

- 可能需要穿戴个人防护装备(鞋、眼镜、手套)。

**注意**

您所在地区可能有关于装配抬升的具体规定。

- 请遵守当地的抬升法规和指南。

有关详细的安装说明, 请参阅“组装”一节。

## 5.1. 机械臂

**描述**

除非提供吊索, 否则根据重量的不同, 机械臂可以由一个人或两个人搬运。如果提供吊索, 则需要抬升和运输设备。

## 5.2. 带有示教盒的控制箱

**描述**

控制箱和示教盒可以各安排一人携带。  
在使用时, 所有线缆都要盘绕固定, 以防止绊倒危险。



## 6. 组装和安装

**描述** 安装并打开机械臂和控制箱的电源, 开始使用PolyScope。

**组装机器人** 您必须组装好机械臂、控制箱和示教盒, 才能继续。

1. 开箱取出机械臂和控制箱。
2. 将机器人臂安装在坚固、无振动的表面上。
3. 将控制盒放在其脚上。
4. 将机器人线缆连接到机器人臂和控制箱。
5. 插入控制箱的市电或主电源线缆的插头。



**警告**

如果未将机械臂固定到坚固的表面上, 可能会因机器人掉落而造成人员受伤。

- 确保机械臂固定在坚固的表面上

## 6.1. 固定机械臂

### 描述

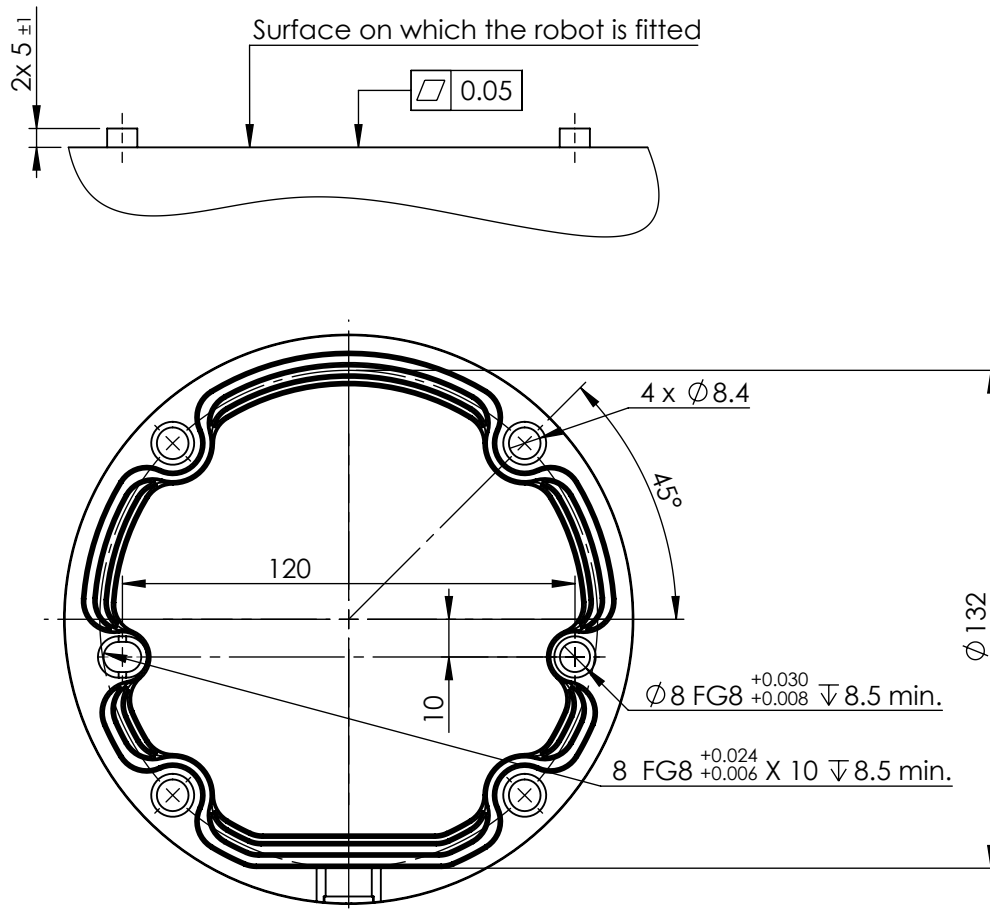

机器人安装的尺寸和孔图案。

### 关闭机械臂



#### 警告

意外启动和/或移动可能导致人身伤害

- 关闭机械臂的电源，防止在安装和拆卸过程中意外启动。

1. 在页脚左侧，点击**机器人状态**图标关闭机械臂。  
图标颜色从绿色变为白色。
2. 按下示教盒上的电源按钮关闭控制箱。
3. 如果显示“关机”对话框，点按**关闭电源**。

此时，您可以继续：

- 从墙壁插座上拔下电源线。
- 等待 30 秒，让机器人释放所有储存的能量。

**固定机械臂**

1. 将机械臂放在要安装的台面上。台面必须平整干净。
  2. 将四颗 8.8 强度的 M8 螺栓拧紧至 20 Nm 扭矩。  
(扭矩值已在 SW 5.18 中更新。早前印刷版中的值与之不同)
  3. 如果需要精确重新安装机器人, 请使用  $\text{Ø}8$  mm 的孔和  $\text{Ø}8 \times 13$  mm 的插槽以及安装板中相应的 ISO 2338  $\text{Ø}8$  h6 定位销。
-

## 6.2. 确定支架尺寸

### 描述

安装机械臂的结构(支架)是机器人安装的关键部分。支架必须结实,没有任何外部来源引起的振动。

每个机器人关节都会产生扭矩,使机械臂移动和停止。在正常的不间断运行和停止运动期间,关节扭矩会以下列形式传递到机器人支架:

- $M_z$ : 绕基座  $z$  轴的扭矩。
- $F_z$ : 沿基座  $z$  轴的力。
- $M_{xy}$ : 基座  $xy$  平面任意方向的倾斜扭矩。
- $F_{xy}$ : 基座  $xy$  平面中任意方向的力。

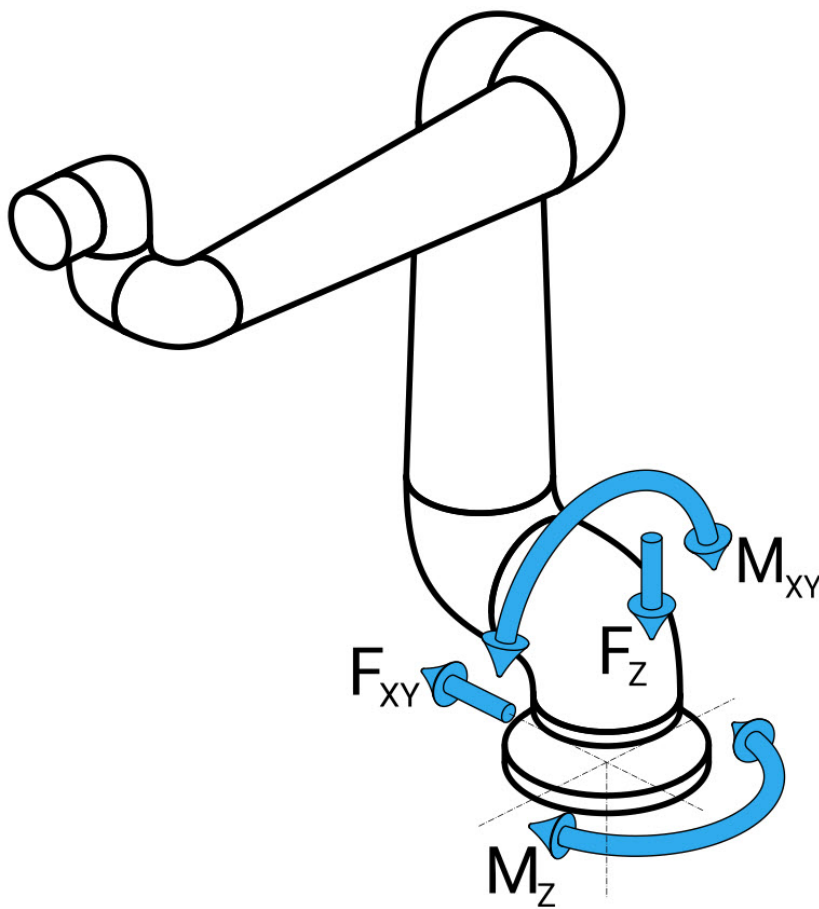

基座法兰处的力和力矩定义。

确定  
支架  
尺寸

负载的大小取决于机器人型号、程序和其他多种因素。

支架的尺寸应考虑机械臂在正常的不间断运行期间以及在 0、1 和 2 类停止运动期间产生的负载。

在停止运动期间，允许关节超过最大标称工作扭矩。停止运动过程中的负载与停止类别类型无关。

下表所列的值是最坏情况下运动的最大标称负载乘以安全系数 2.5。实际负载不会超过以下值。

机器人型号	Mz [Nm]	Fz[N]	Mxy[Nm]	Fxy [N]
UR5e	450	1090	750	910

0、1 和 2 类停止期间的最大关节扭矩。

机器人型号	Mz [Nm]	Fz[N]	Mxy[Nm]	Fxy [N]
UR5e	380	950	630	750

正常运行期间的最大关节扭矩。

通常可以通过降低关节的加速度限值来降低正常操作负载。实际操作负载取决于应用和机器人程序。您可以使用 URSim 评估特定应用中的预期负载。

**安全裕度** 您可以增加额外的安全裕度，同时考虑以下设计因素：

- **静态刚度**: 在机器人运动过程中，刚性不够的支架会发生偏转，导致机械臂无法到达预期的路点或路径。缺乏静态刚度也可能导致出现较差的自由驱动示教体验或保护性停止。
- **动态刚度**: 如果支架的频率与机械臂的运动频率一致，整个系统就会产生共振，让人感觉机械臂在振动。缺乏动态刚度也可能导致出现保护性停止。支架的最小共振频率应为 45 Hz。
- **疲劳**: 支架的尺寸应与整个系统的预期使用寿命和负载周期相匹配。



**警告**

- 可能存在翻倒危险。
- 机械臂的工作负载可能会导致工作台或移动机器人等可移动平台翻倒，从而可能导致事故。
- 请将安全放在首位，始终采取适当的措施，防止可移动平台翻倒。



**小心**

- 如果机器人安装在外部轴上，此轴的加速度不能太高。  
可以使用脚本命令让机器人软件补偿外部轴的加速度：  
`set_base_acceleration()`
- 较高的加速度会导致机器人出现安全停止。

## 6.3. 安装说明

### 描述

工具法兰	使用四个 M6 螺纹孔将工具连接到工具法兰。强度等级为 8.8 的 M6 螺栓应使用 8 Nm 的扭矩拧紧。为了准确地调整工具位置,请在预留的 Ø6 孔中使用销钉。
控制箱	控制箱既可以悬挂在墙壁上,也可以安放在地面上。
示教盒	示教盒既可以安装到墙壁上,也可以安放在控制箱上。确认线缆不会引起绊倒危险。您可以购买额外的支架来安装控制箱和示教盒。



#### 警告

在超过推荐 IP 等级的环境中安装和操作机器人可能会导致人员受伤。

- 将机器人安装在适合 IP 等级的环境中。机器人不得在不符合机器人 (IP54)、示教盒 (IP54) 和控制箱 (IP44) 的 IP 等级的环境中运行。



#### 警告

安装不稳定可能会导致人员受伤。

- 始终确保机器人部件正确、牢固地安装并用螺栓固定到位。

### 6.3.1. 控制箱安装

**将控制箱安装到墙上** 使用机器人随附的支架(如下所示)安装控制箱。  
将支架安装到墙上, 然后通过安装挂钩将控制箱挂在支架上。

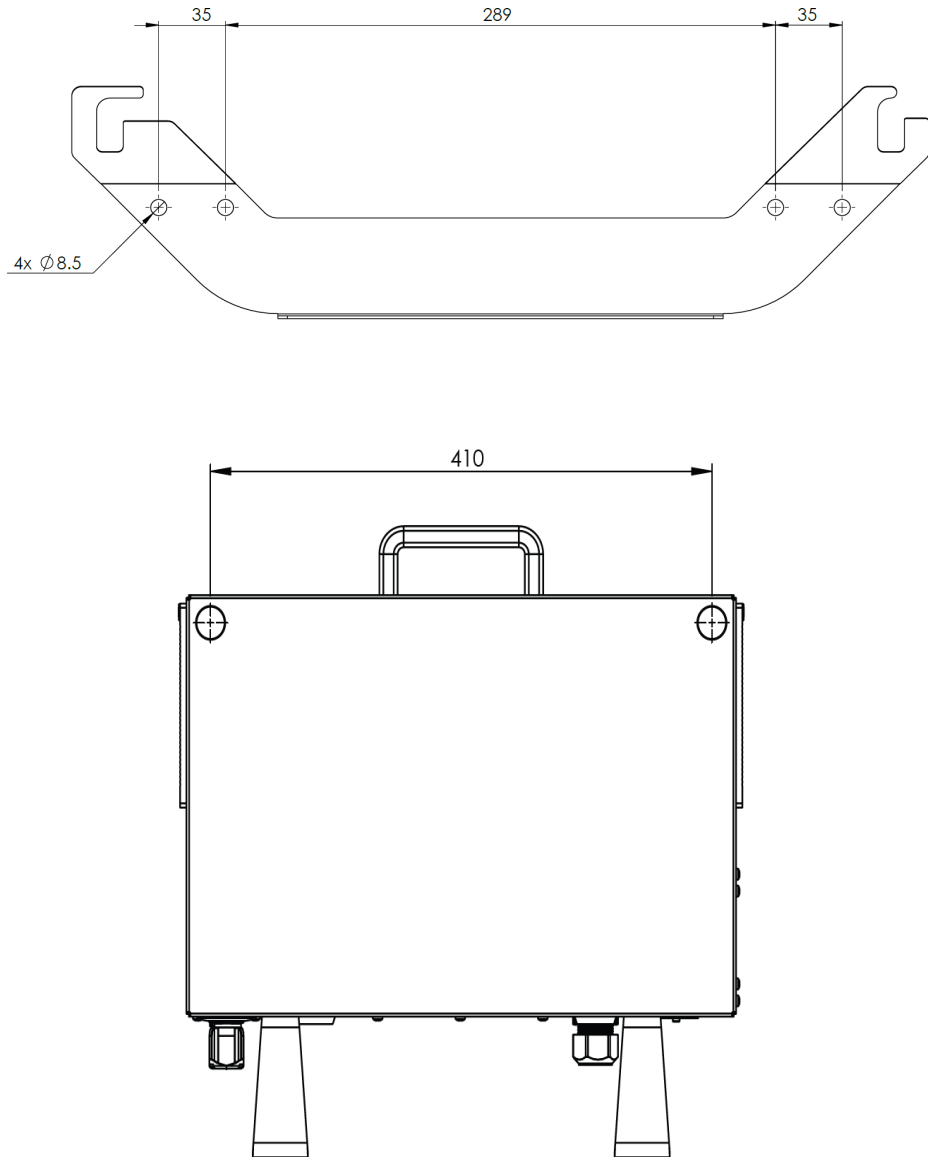

### 6.3.2. 控制箱间隙

**描述**

控制箱中的热气流会导致设备出现故障。建议在控制箱的每侧留出 200 mm 的间隙，以保证获得足够的冷气流。

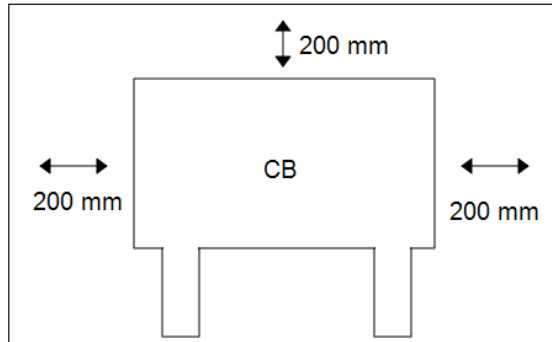
**警告**

潮湿的控制箱可能导致致命伤害。

- 确保控制箱和线缆不接触液体。
- 将控制箱 (IP44) 放置在适合 IP 等级的环境中。

## 6.4. 工作空间和操作空间

**描述** 工作空间是完全伸展的机械臂的水平和垂直范围。操作空间是机器人预期工作的位置。



**注意**

忽视机器人工作空间和操作空间可能导致财产损失。

选择机器人安装位置时，务必考虑机器人基座正上方和正下方的圆柱体空间。应避免在圆柱体空间附近移动工具，因为即使在工具缓慢移动时，也会导致关节快速移动。这可能导致机器人工作效率低下，而且难以进行风险评估。



**注意**

将工具移动到靠近圆柱区域的位置会造成关节移动过快，从而导致功能丧失和财产损失。

- 请勿将工具移动到靠近圆柱区域的位置，即使工具移动速度缓慢时也是如此。

**工作空间** 圆柱区域位于机器人基座的正上方和正下方。机器人从基座关节延伸 850 mm。

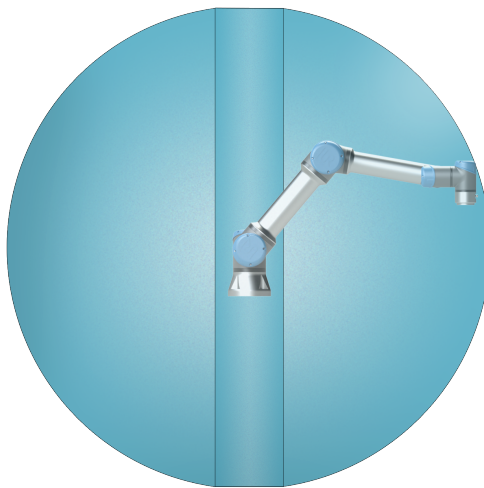

正面

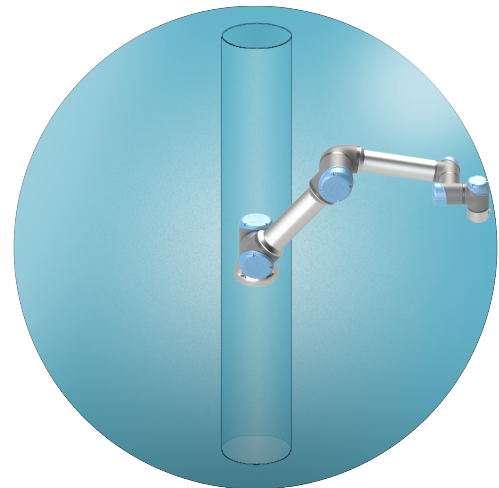

倾斜

## 6.4.1. 奇点

### 描述

奇点是限制机器人运动和定位能力的位姿。当机械臂接近和离开奇点时，机械臂可能会停止移动或非常突然地快速移动。将机器人放置在工作空间中和定义操作空间时，务必必须考虑下文详述的奇点位置。



### 警告

确保机器人在奇点附近运动时不会对机械臂、末端执行器和工件范围内的任何人造成危险。

- 为肘部关节的速度和加速度设置安全限值。

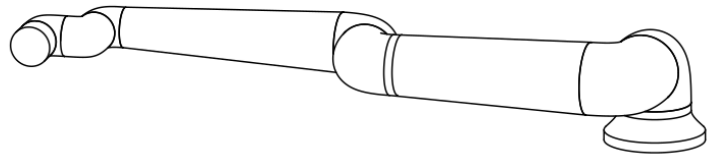

以下原因会导致机械臂出现奇点：

- 外部工作空间限值
- 内部工作空间限值
- 手腕对齐

### 外部工作空间限值

该奇点的发生原因是机器人无法到达足够远的地方或超出了最大工作区域。

为了避免这种情况：将设备放置在机器人周围，以免机器人超出建议的工作空间。

### 内部工作空间限值

该奇点的发生原因是运动的发生位置在机器人基座的正上方或正下方。这会导致许多位置/方向无法到达。

为了避免这种情况：对机器人任务进行编程，使其不必在中轴内或附近工作。您还可以考虑将机器人基座安装在水平表面上，将中轴从垂直方向旋转到水平方向，从而使其远离任务的关键区域。

**手腕对齐** 该奇点的发生原因是腕关节 2 与肩部、肘部和腕关节 1 在同一平面上旋转。这限制了机械臂的运动范围, 无论工作空间如何。

为了避免这种情况: 布置机器人任务, 使其不必以这种方式对齐机器人腕关节。您还可以偏移工具的方向, 以便工具可以指向水平方向, 而不会出现手腕对齐问题。

---

## 6.4.2. 固定和可移动安装

**描述** 无论机械臂是固定安装(安装在支架、墙壁或地板上)还是可移动安装(安装在线性轴、推车或移动机器人基座上), 都必须牢固安装, 以确保所有运动的稳定性。

安装位置的设计必须确保在以下部位移动时的稳定性:

- 机械臂
  - 机器人基座
  - 机械臂和机器人基座
-

## 6.5. 机器人连接:基座法兰线缆

**描述** 本小节将介绍配置有基座法兰线缆连接器的机械臂的连接。

**机座法兰线缆连接器** 基座法兰线缆通过将机械臂连接到控制箱来建立机器人连接。机器人线缆一端连接到基座法兰线缆连接器,另一端连接到控制箱连接器。您可以在建立机器人连接后锁定每个连接器。



### 小心

机器人连接不当可能导致机械臂断电。

- 请勿使用一根机器人线缆来延长另一根机器人线缆。



### 注意

将机座法兰线缆直接连接到任何控制箱可能会导致设备或财产损失。

- 请勿将基座法兰线缆直接连接到控制箱。

## 6.6. 机器人连接: 机器人线缆

**描述** 本小节将介绍使用 6 米固定长度机器人线缆的机械臂的连接。

**要连接机械臂和控制箱**

可以将连接器向右转, 使线缆插入后更容易锁定。

- 通过使用机器人线缆将机械臂连接到控制箱来建立机器人连接。
- 将机器人线缆插入控制箱底部的连接器中并锁定, 如下所示。
- 打开机械臂之前, 转动连接器两次以确保其正确锁定。



**小心**

机器人连接不正确可能导致机械臂断电。

- 切勿在机械臂开启时断开机器人线缆。
- 切勿改装原装机器人线缆。

## 6.7. 电源连接

### 描述

控制箱电源线末端有一个标准 IEC 插头。将当地专用的市电插座或线缆连接到 IEC 插头。



#### 注意

- IEC 61000-6-4: 第 1 章“范围”：“This part of IEC 61000 for emission requirement applies to electrical and electronic equipment intended for use within the environment of existing industrial (see 3.1.12) locations.”
- IEC 61000-6-4: 第 3.1.12 节“工业位置”：“Locations characterized by a separate power network, supplied from a high- or medium-voltage transformer, dedicated for the supply of the installation”

### 电源连接

要启动机器人，应通过随附的电源线将控制箱连接到电源。电源线上的 IEC C13 连接器连接到控制箱底部的 IEC C14 电器入口。



#### 警告：带电

不正确放置电源连接设备可能导致人员受伤。

- 用于连接电源的电源插头应放置在机器人可触及范围之外，以便人员在切断电源时不会发生潜在的危险。
- 如果实施了额外的防护措施，用于连接电源的电源插头还应当放置在防护空间之外，以便人员在切断电源时不会发生潜在的危险。



#### 注意

连接到控制箱时，请务必使用带有国家/地区特定壁式插头的电源线。对于使用 <200 V 交流电的国家/地区，请使用 15A 载流容量的电源线。对于使用 >200 V 交流电的国家/地区，请使用 10A 载流容量的电源线。请勿使用适配器。

作为电气安装的一部分，请提供以下各项：

- 接地接头
- 市电保险丝
- 剩余电流断路器
- 可锁定(处于关闭位置)开关

作为上锁的简单方式，应当安装电源开关来关闭机器人应用中的所有设备。电气规范如下表所示。

参数	最小值	典型值	最大值	单位
输入电压	90	-	264	VAC
外部市电保险丝 (90-200V)	8	-	16	A
外部市电保险丝 (200-264V)	8	-	16	A
输入频率	47	-	440	Hz
备用电源	-	-	<1.5	W
额定工作功率	90	150	325	W

**警告：带电**

如果不遵守以下任何警告，可能会因电气危险造成严重的人员伤亡。

- 确保机器人以正确的方式接地(电气接地)。使用控制箱内与接地标志相连的未用螺栓为系统中的所有设备建立公共接地。接地连接器应至少有该系统内最高电流的额定电流。
- 确保控制箱的输入电源受到剩余电流断路器 (RCD) 和正确的保险丝保护。
- 维修期间，应当对整个机器人安装设置的所有电源执行锁定。
- 当机器人上锁后，确保其他设备无法给机器人 I/O 供电。
- 确保所有的线缆在控制箱通电前均已正确连接。务必使用原装电源线。

## 7. 首次启动

### 描述

首次启动是组装后可以对机器人执行的初始操作序列。  
此初始序列要求：

- 打开机器人电源
- 插入序列号
- 初始化机械臂
- 关闭机器人电源



#### 小心

未在启动机械臂之前验证有效载荷和安装设置可能会导致人员受伤和/或财产损失。

- 在启动机械臂之前，请务必确认实际有效载荷和安装正确无误。



#### 小心

有效载荷和安装设置不正确会导致机械臂和控制箱无法正常工作。

- 请务必验证有效载荷和安装设置正确无误。



#### 注意

在温度较低的环境下启动机器人会导致性能下降或停止运转，这是因为润滑油和润滑脂的粘度与温度有关。

- 在低温环境下启动机器人时需要预热。

## 7.1. 打开机器人电源

**打开机器人电源** 打开机器人电源将启动控制箱，并在 TP 屏幕上加载显示画面。

1. 按下示教盒上的电源按钮打开机器人电源。

## 7.2. 插入序列号

**插入序列号** 首次安装机器人时，需要在机械臂上输入序列号。当您重新安装软件时，也需要执行此程序。例如，在安装软件更新时。

1. 选择您的控制箱。
2. 添加机械臂上显示的序列号。
3. 点按**确定**以结束。

加载开始屏幕可能需要几分钟时间。

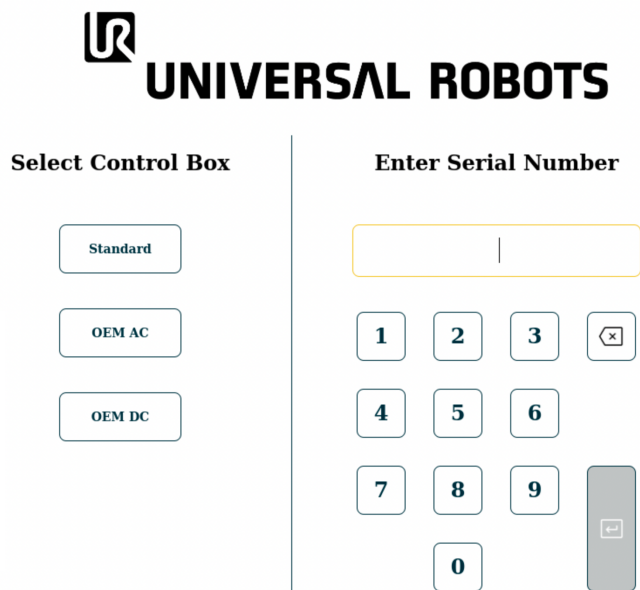

## 7.3. 启动机械臂

**启动机器人** 启动机械臂会解除制动系统，使您能够开始移动机械臂并开始使用 PolyScope X。

1. 在页脚左侧，点按电源按钮或**机器人状态**图标。机械臂状态为关。
2. 显示“初始化”框时，点按**开机**。机械臂状态为正在启动。

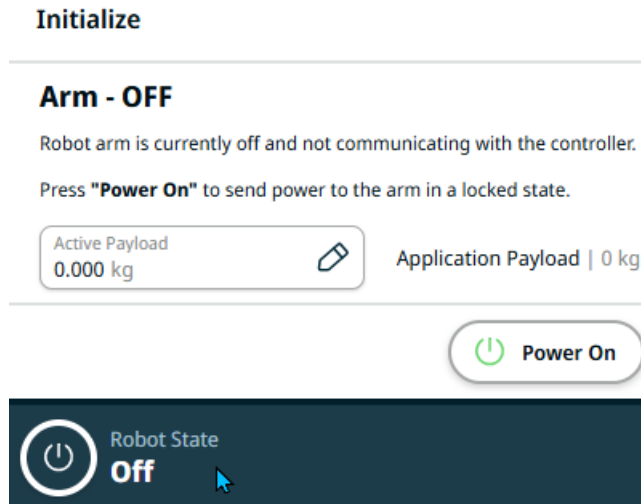

3. 点按**解锁**以释放制动器。

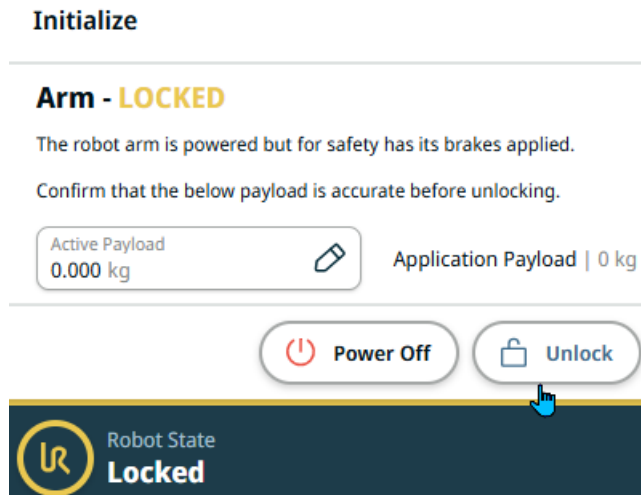

当关节制动器被释放时，机械臂会进行初始化，并伴随声音和轻微的移动。

4. 机械臂状态现为**激活**，您可以开始使用界面。

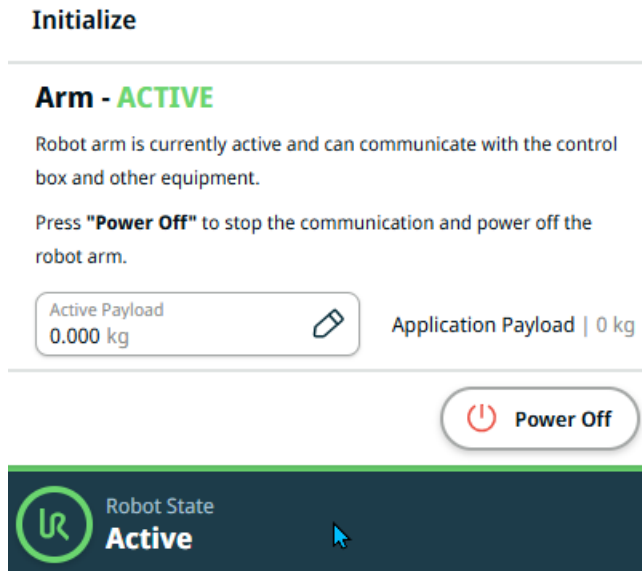

5. 您可以点按**关闭电源**来关闭机械臂。

当机械臂状态从**空闲**切换为**正常**时，将对照配置的机械臂安装数据检查传感器数据。如果安装已验证，点按**开始**继续释放所有关节制动器，为操作机械臂做好准备。

## 7.4. 关闭机器人电源

### 关闭机械臂



#### 警告

意外启动和/或移动可能导致人身伤害

- 关闭机械臂的电源，防止在安装和拆卸过程中意外启动。

1. 在页脚左侧，点击**机器人状态**图标关闭机械臂。  
图标颜色从绿色变为白色。
2. 按下示教盒上的电源按钮关闭控制箱。
3. 如果显示“关机”对话框，点按**关闭电源**。

此时，您可以继续：

- 从墙壁插座上拔下电源线。
- 等待 30 秒，让机器人释放所有储存的能量。

## 7.5. “应用”选项卡

“应用”选项卡可以让您配置影响机器人和 PolyScope X 整体性能的设置。



图 1.1: 显示应用按钮的应用屏幕。

使用“应用”选项卡可访问以下配置屏幕：

- 安装
- 框架
- 网格
- 末端执行器
- **Motion Profiles**
- 应用变量
- 沟通
- 安全
- 智能技能
- **Sidebar**
- **Operator Screen**
- 系统信息

## 7.5.1. 沟通

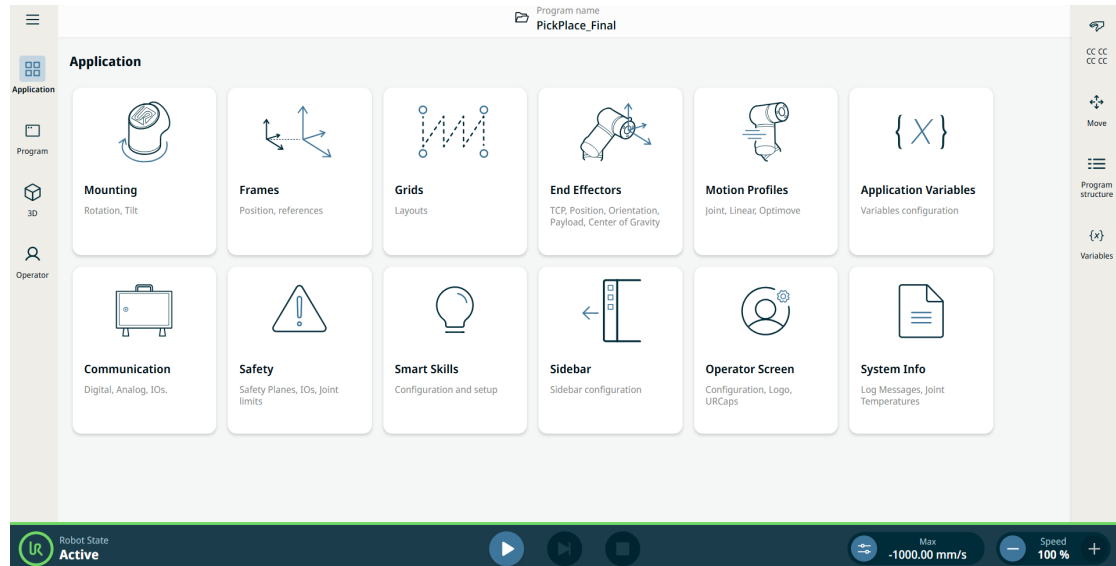
### 描述

“通信”应用用于监控和设置机器人控制箱收发的实时 IO(输入-输出) 信号。



图 1.2: 显示 I/O 的通信屏幕。

## 7.6. 自由驱动

### 描述

“自由驱动”可将机械臂手动拉伸到理想的位置

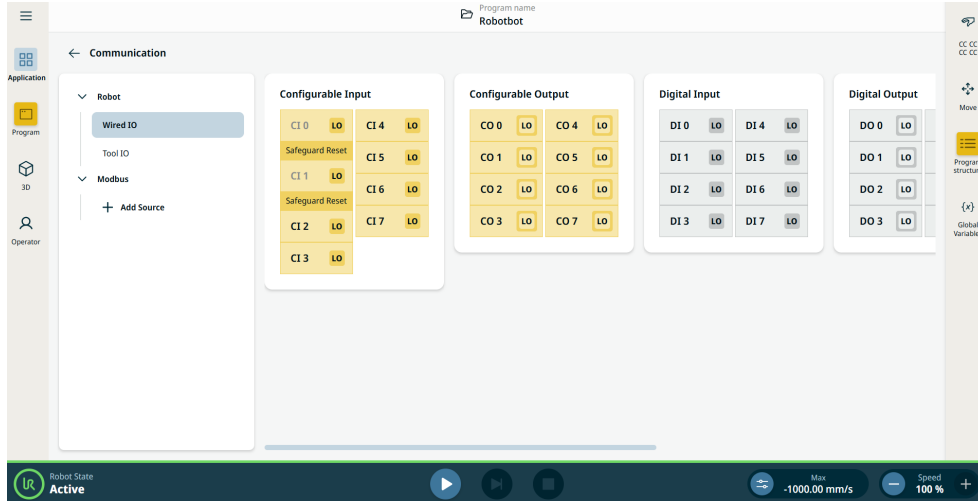
对于大多数机器人尺寸, 启用“自由驱动”的最典型方式是按示教盒上的“自由驱动”按钮。以下小节详细介绍了更多启用和使用“自由驱动”的方式。

在自由驱动中, 由于制动器已释放, 机械臂关节移动时阻力会很小。在自由驱动中, 当机械臂接近预定义的限值或平面时, 阻力会增加。这使得将机器人移动到合适的位置时会感觉很重。



### 警告

意外运动会导致人员受伤。

- 验证配置的有效载荷为正在使用的有效载荷。
- 确认正确的有效载荷已安全连接到工具法兰上。

**启用自由驱动** 您可以通过以下方式启用自由驱动：

- 使用 3PE 示教盒。
- 使用“机器人自由驱动”。
- 使用 I/O 操作。



**注意**

在移动机械臂时启用自由驱动可能会导致漂移，从而引发故障。

- 当您推动或触摸机器人时，不要启用自由驱动。

**3PE 示教盒** 使用 3PE TP 按钮自由驱动机械臂：

1. 在 3PE 示教盒上，快速轻按、松开、再次轻按 3PE 按钮并保持在此位置。

Now you can pull the robot arm into a desired position, while the light-press is maintained.

**在机器人上自由驾驶** 在 PolyScope 上使用“机器人自由驱动”自由驱动机械臂：

1. 在主导航栏中，点按**应用**，然后点按**安全**。
2. 点按**解锁**并输入密码。
3. 在“安全 I/O”下，点按**输入**。
4. 在**函数**下拉菜单中，向下滚动到**启用的自由驱动输入**。
5. 点按**应用**和**应用并重启**，重启机械臂。
6. 点按**确认配置**。
7. 根据需要移动机械臂。

**反向驱动** 在机器人臂的初始化期间，机器人制动器被释放时可以观察到轻微的振动。在某些情况下，例如当机器人即将碰撞时，不希望出现这类振动。使用反向驱动将特定关节强制移动到所需位置，而无需释放机械臂中的所有制动器。

# 8. 安装

**描述** 安装机器人可能需要配置和使用输入和输出信号 (I/O)。这些不同类型的 I/O 及其用途在以下各节中加以说明。

## 8.1. 电气警告和注意事项

**警告** 对于所有接口组，包括设计和安装应用时，请遵守以下警告。



### 警告

如果不遵守以下任何警告，有可能会造成严重的人员伤亡，因为安全功能有可能失效。

- 切勿将安全信号连接到安全等级不合适的非安全型 PLC。务必将安全接口信号与普通 I/O 接口信号分开。
- 所有安全相关信号均应采用冗余设计(两个独立通道)。
- 保持两个独立通道彼此分离，这样可确保在发生单一故障时不会丧失安全功能。



### 警告:带电

如果不遵守以下任何警告，可能会因电气危险造成严重的人员伤亡。

- 请确保所有不得沾水的设备都保持干燥。如果水进入了产品，请对所有电源上锁挂牌，然后联系您当地的 **Universal Robots** 服务提供商寻求帮助。
- 仅使用机器人随附的原装线缆。不要将机器人用于线缆需要弯折的应用中。
- 当向机器人的 I/O 安装接口线缆的时候，务必小心。底部的金属板是供接口线缆和连接器使用的。钻孔前请拆下此板。重新安装金属板前，请确保所有的毛面都已去掉。记得使用正确尺寸的压盖。



### 小心

高于 IEC 标准中规定电平的干扰信号将会造成机器人的异常行为。请注意以下事项：

- 机器人已根据 **电磁兼容性 (EMC)** 的国际 IEC 标准进行测试。信号电平极高或过度暴露将会对机器人造成永久性的损害。**EMC** 问题通常发生在焊接过程中，通常由日志中的错误消息提示。由 **EMC** 问题造成的任何损失，**Universal Robots** 概不负责。
- 用于连接控制箱与其他机械和工厂设备的 **I/O** 线缆长度不得超过 30 米，除非进行附加测试后表明可行。



### 接地

负接头指接地 **GND** 接头，且与机器人和控制箱的防护罩相连。本文提到的所有 **GND** 接头只适用于供电和传送信号。对于保护性接地 (**PE**)，请使用控制箱中标记接地标志的 **M6** 螺丝接头。接地连接器应至少有该系统内最高电流的额定电流。



### 阅读手册

控制箱内部的某些 **I/O** 可配置为普通 **I/O** 或安全型 **I/O**。请阅读并理解“电气接口”一章的全部内容。

## 8.2. 控制箱连接端口

**描述** 控制箱中的 I/O 接口组的底部配有外部连接端口和保险丝，如下所述。控制箱柜底部有带盖的开口，用于使外部连接器线缆能够进入连接端口。

**外部连接端口** 外部连接端口如下所示：

- 示教盒端口，以使用示教盒来控制机械臂或进行编程。
- SD 卡端口，以插入 SD 卡。
- 以太网端口，以允许以太网类型的连接。
- Mini DisplayPort，以支持使用 DisplayPort 的显示器。此端口需要使用有源转换器来支持 DVI 或 HDMI。
- 迷你插片式保险丝，在连接外部电源时使用。

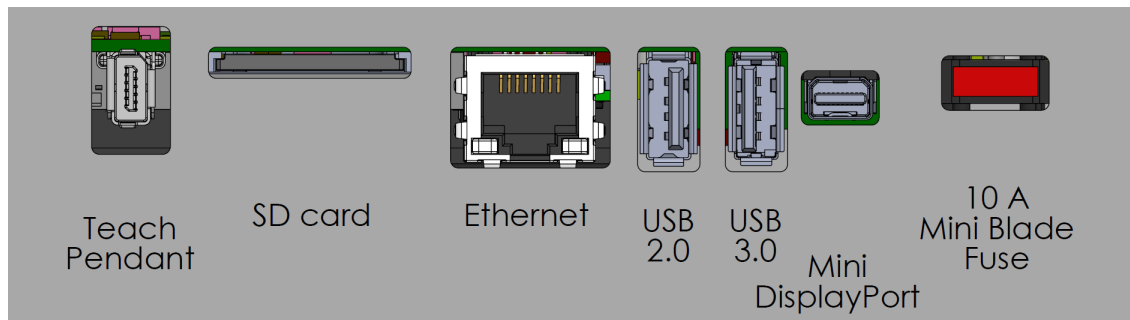

**注意**

控制箱通电时连接或断开示教盒可能会导致设备损坏。

- 控制箱开启时，请勿连接示教盒。
- 连接示教盒之前，请关闭控制箱电源。



**注意**

如果在接通控制箱电源之前未插入有源适配器，可能无法显示输出。

- 请在接通控制箱电源之前插入有源适配器。
- 在某些情况下，必须先接通外部显示器电源，然后再接通控制箱电源。
- 由于有些适配器不是开箱即用的，请使用支持版本 1.2 的有源适配器。

## 8.3. 以太网

### 描述

以太网接口可用于：

- MODBUS、以太网/IP 和 PROFINET。
- 远程访问和控制。

连接以太网线缆：将以太网线缆穿过控制箱基座的孔，然后插入支架底部的以太网端口。使用合适的线缆接头替换控制箱基座的盖子，将线缆连接到以太网端口。

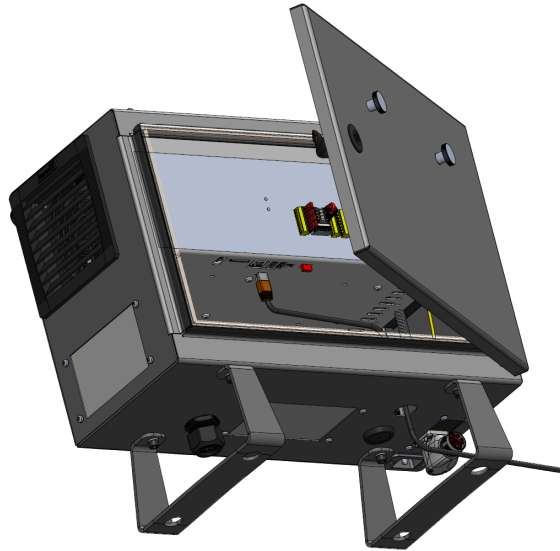

电气规范如下表所示。

参数	最小值	典型值	最大值	单位
通信速度	10	-	1000	Mb/s

## 8.4. 3PE 示教盒安装

**描述** 3 档位使动示教盒 (3PE TP) 是一种设计用于增强手动控制的安全关键型接口。3PE 按钮直接集成到示教盒中, 可以确保只有在操作员保持受控抓握时才能启动机器人运动。

### 8.4.1. 硬件安装

#### 取下示教盒



**注意**

更换示教盒可能导致系统在启动时报告故障。

- 始终为示教盒类型选择正确的配置。

拆除标准示教盒:

1. 关闭控制箱的电源, 并从电源上拔下主电源线。
2. 拆除并丢弃用于固定示教盒线缆的两条扎线带。
3. 如图所示, 按住示教盒插头两侧的夹扣, 向下拉, 以便从示教盒端口上断开连接。
4. 完全打开/松开控制箱底部的塑料索环, 拆除示教盒插头和线缆。
5. 轻轻拆除示教盒线缆和示教盒。

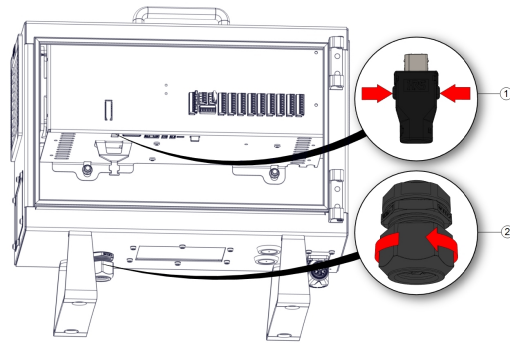

1	夹扣	2	塑料索环
---	----	---	------



1	扎线带
---	-----

### 安装 3PE 示教盒

1. 在控制箱底部插入示教盒插头和线缆, 完全合上/拧紧塑料索环。
2. 将示教盒插头推入示教盒端口以连接。
3. 使用两条新的扎线带固定示教盒线缆。
4. 将主电源线连接到电源并打开控制箱的电源。

示教盒上始终会有一段线缆, 如果存放不当, 可能会出现绊倒危险。

- 请妥善存放示教盒和线缆, 以避免绊倒危险。

## 8.4.2. 软件安装

### 配置 3PE TP 软件

1. 在 PolyScope 的左菜单中, 点按**应用**并选择**安全**。

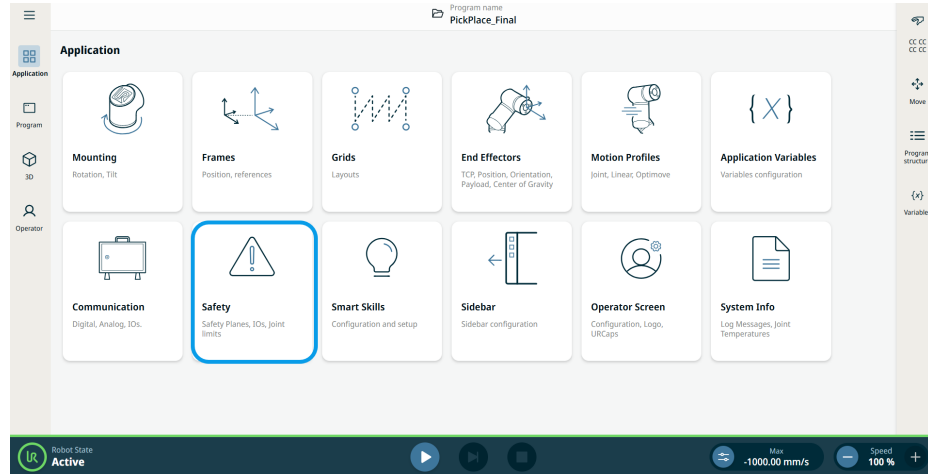

2. 点按**硬件**和**解锁**按钮。

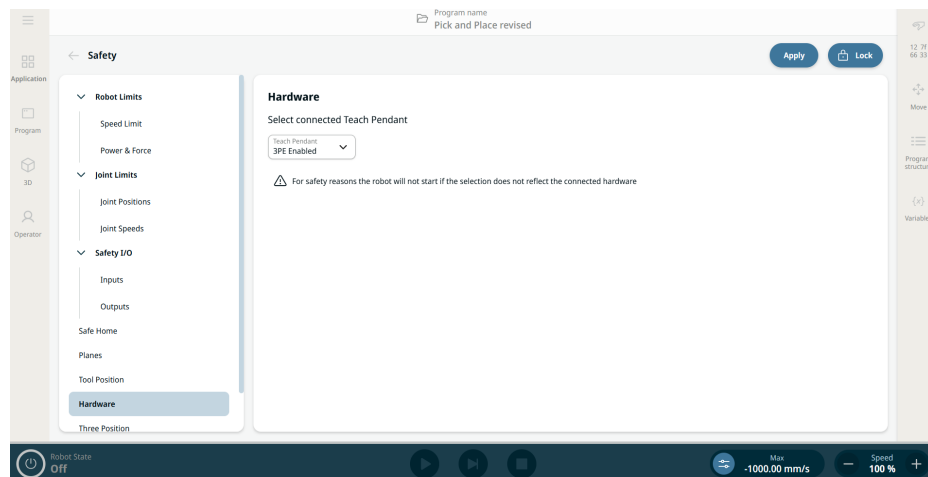

3. 输入密码, 然后点按**确认**。示教盒现已启用。
4. 点按**应用**以重启系统。PolyScope 继续运行。
5. 点按**应用并重启**, 然后点按**确认配置**, 完成 3PE 示教盒软件安装。

## 8.5. 控制器 I/O

### 描述

控制箱内的电气接口由几组输入和输出 I/O 组成，允许在机械臂与不同类型的设备之间进行通信和配置。I/O 组包括：

- 数字 (24V)
- 可配置 (24V)
- 模拟
- 安全 (24V)

下图显示了控制箱内电气接口组的布局。请遵守并保持配色方案的预期目的，如下所示。

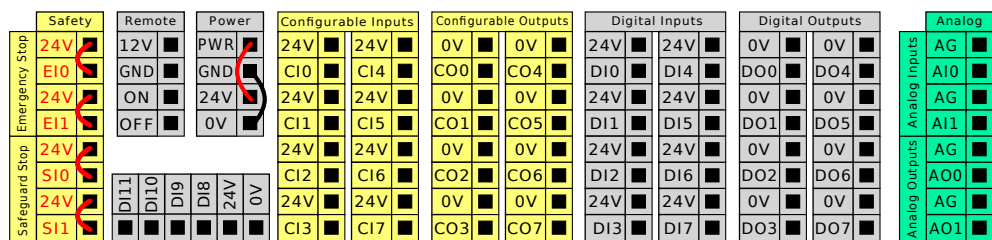

黄色, 含红色文本	专用安全信号
黄色, 含黑色文本	可进行安全配置
灰色, 含黑色文本	通用数字 I/O
绿色, 含黑色文本	通用模拟 I/O

### I/O 组

您可以根据电气规格安装机器人，列出的所有三个输入具有相同的电气规格。

- 安全 I/O。
- 可配置 I/O。
- 通用 I/O。



#### 注意

可配置 I/O 是指配置为安全 I/O 或普通 I/O 的 I/O。这些是带黑色文本的黄色终端。

数字 I/O 既可以由内部 24V 电源供电，也可以通过配置电源接线盒由外部电源供电。此接线盒由四个端子组成。上面两个端子 (PWR 和 GND) 为 24V，并从内部 24V 电源接地。接线盒中的下面两个端子 (24V 和 0V) 是为 I/O 供电的 24V 输入。默认配置使用内部电源。

**电源默认值** 本例为使用内部电源的默认配置。

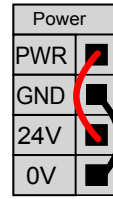

**外部电源**

如果需要更大的电流，可以如下所示连接外部电源。保险丝为最大额定电流 **10A**，最小额定电压 **32V** 的迷你插片式保险丝。保险丝必须带有 **UL** 标志。如果保险丝过载，必须更换保险丝。

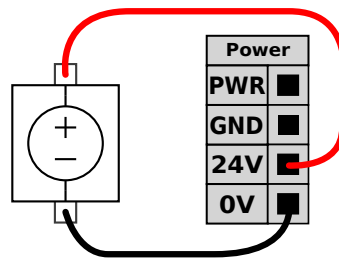

本例为使用外部电源的配置，以获得更大的电流。

**电源规格**

内部和外部电源的电气规格如下所示。

终端	参数	最小值	典型值	最大值	单位
<b>内部 24V 电源</b>					
[PWR - GND]	电压	23	24	25	V
[PWR - GND]	电流	0	-	2*	A
<b>外部 24V 输入要求</b>					
[24V - 0V]	电压	20	24	29	V
[24V - 0V]	电流	0	-	6	A

\*3.5A 持续 500ms 或 33% 占空比。

**数字 I/O 规格** 数字 I/O 的构建遵循 IEC 61131-2。电气规范如下所示。

终端	参数	最小值	典型值	最大值	单位
<b>数字输出</b>					
[COx / DOx]	电流*	0	-	1	A
[COx / DOx]	电压降	0	-	0.5	V
[COx / DOx]	漏电流	0	-	0.1	mA
[COx / DOx]	功能	-	PNP	-	类型
[COx / DOx]	IEC 61131-2	-	1A	-	类型
<b>数字输入</b>					
[EIx/SIx/CIx/DIx]	电压	-3	-	30	V
[EIx/SIx/CIx/DIx]	OFF 区域	-3	-	5	V
[EIx/SIx/CIx/DIx]	ON 区域	11	-	30	V
[EIx/SIx/CIx/DIx]	电流 (11-30V)	2	-	15	mA
[EIx/SIx/CIx/DIx]	功能	-	PNP +	-	类型
[EIx/SIx/CIx/DIx]	IEC 61131-2	-	3	-	类型

\*对于最大 1H 的电阻性负载或电感性负载。

## 8.5.1. 输入和输出

**工具输出** 工具输出包含两个数字输出字段、工具输出电压和电源电流指示器以及双引脚电源切换按钮。

- **数字输出 (DO)** - 可以独立设置为高或低
- **工具输出电压** - 0V、12V 和 24V 可选。此设置在机器人控制器重启后持续存在
- **电源** - 电流消耗指示器
- **双引脚电源** - 用于在数字输出和工具的电源之间切换。启用双引脚电源会禁用默认的工具数字输出 (DO)

选择一个新的输出设置后，更改立即生效。当前加载的安装设置也相应修改，以反映新配置。在确认工具输出按预期方式工作后，请务必保存安装配置以避免更改丢失。

**数字输入** 可以使用下图所示的水平数字输入块 (DI8-DI11) 进行正交编码输送机跟踪。

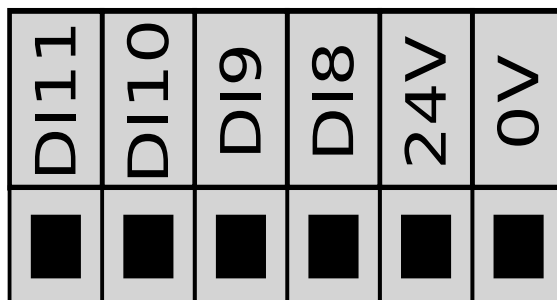



## 8.5.2. 使用有线 I/O 选项卡

### 描述

使用有线 I/O 选项卡屏幕可以监控和设置来自/到控制箱的实时 I/O 信号。

屏幕显示 I/O 的当前状态，包括在程序执行期间。如果在执行过程中发生任何更改，程序将停止。程序停止运行时，所有输出信号将保持其状态。屏幕的更新频率为 10Hz，因此特别快的信号可能无法正确显示。

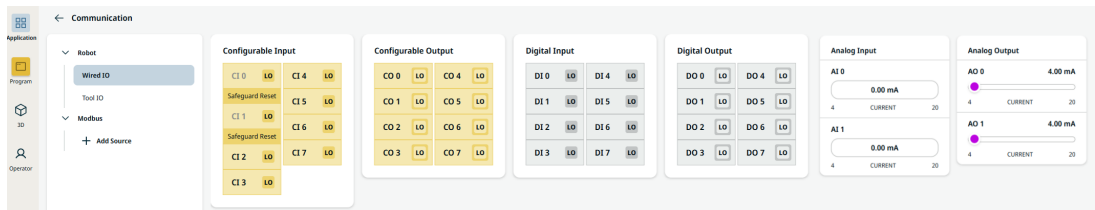

### 可配置 I/O

可配置 I/O 可以保留，用于“I/O 设置”中定义的特殊安全设置。在保留的 I/O 下，将使用安全功能的名称，而非默认名称或用户定义名称。

为安全设置保留的可配置输入不可切换，仅以 LED 显示。

对于未保留的 I/O，具有以下选项：

- 启动程序
- 停止程序
- 暂停程序
- 自由驱动

### 数字 I/O

DI 具有以下选项：

- 启动程序
- 停止程序
- 暂停程序
- 自由驱动

所有 DI 都预设为低电平。

所有八个 DO 都独立设置为高电平或低电平。

### 模拟 IO

模拟 I/O 可以设置为电流 [4-20mA] 或电压 [0-10V] 输出。这些设置在机器人控制器重启后持续存在，并保存在安装设置中。

### 8.5.3. 驱动器电源指示灯

**描述** 驱动器电源指示灯是在机械臂通电或机器人线缆通电时亮起的指示灯。当机械臂断电时，驱动器电源指示灯熄灭。

驱动器电源指示灯通过数字输出连接。它不是安全功能，不使用安全 I/O。

**指示灯** 驱动器电源指示灯可以是工作电压为 24VDC 的灯。

**设置指示灯** 设置指示灯时，需要一个灯和输出接线。

1. 将驱动器电源指示灯连接到数字输出，如下图所示。
2. 验证驱动器电源指示灯是否正确连接。
  - 您可以接通机械臂的电源，确认灯是否亮起。
  - 您可以关闭机械臂的电源，确认灯是否熄灭。

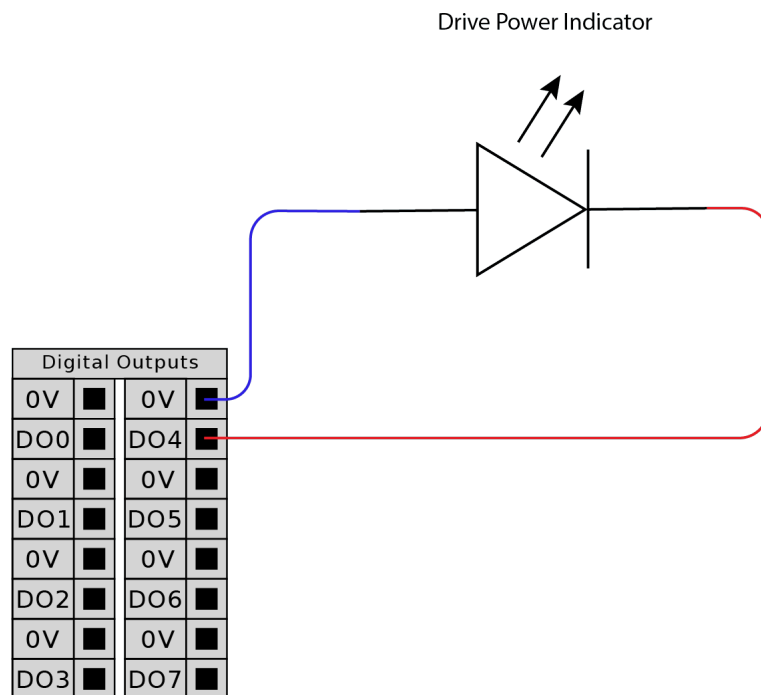

## 配置指示灯

1. 在“导航”菜单中，点按应用。
2. 选择通信。
3. 在边栏菜单中，选择有线 IO。
4. 滚动到所需输出类型，然后点按以选择下列一项：
  - 可配置输出
  - 数字输出
  - 模拟输出
5. 选择操作预设  
您可以对所选输出命名
6. 在下拉菜单中，选择当驱动器电源接通时为高电平，否则为低电平。

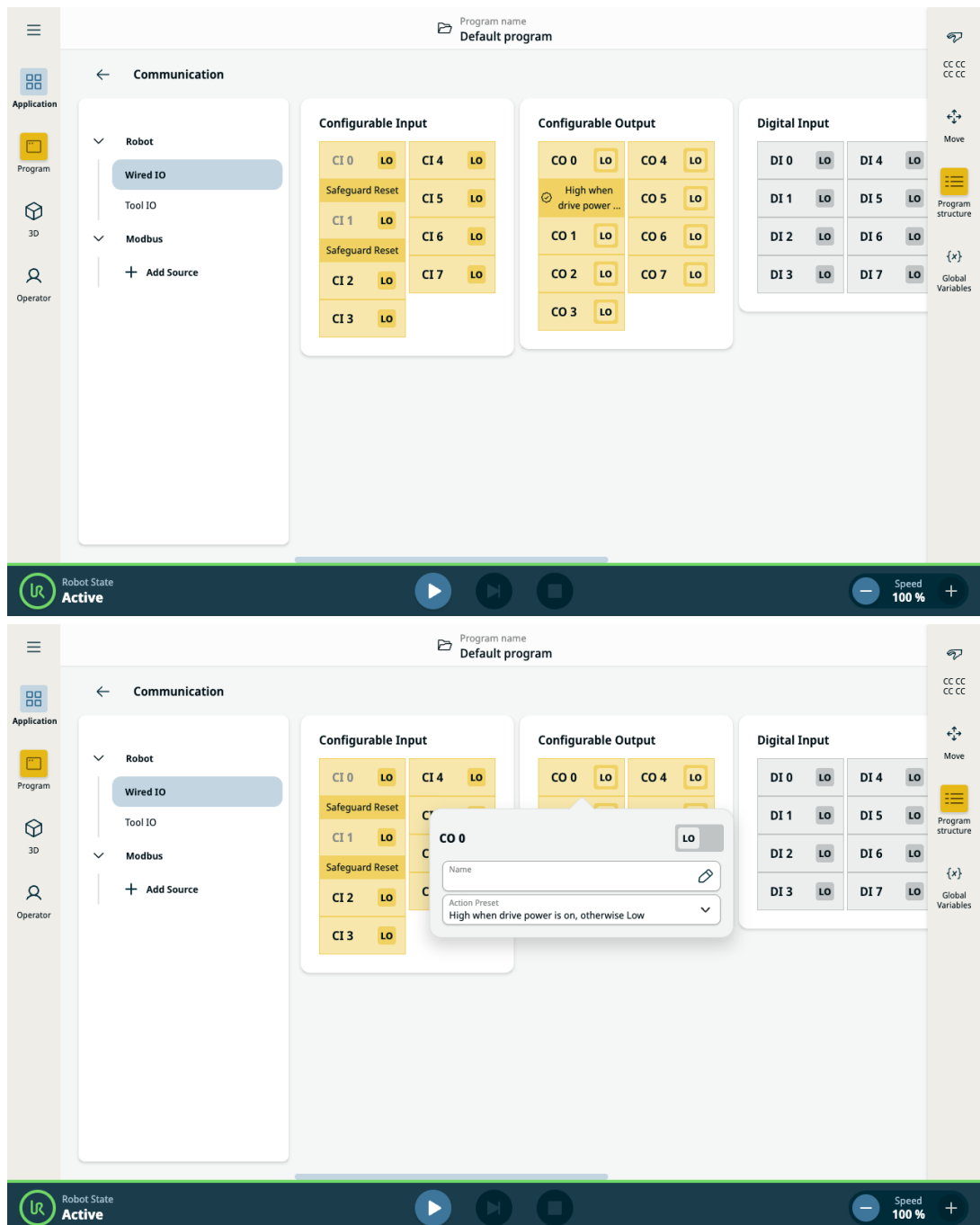



## 8.6. 安全 I/O

**安全 I/O** 本节将介绍配置为安全 I/O 时的专用安全输入(带红色文字的黄色端子)和可配置 I/O(带黑色文字的黄色端子)。

安全装置和设备必须按照“安全”一章中的安全说明和风险评估进行安装。

所有安全 I/O 都是成对的(冗余),因此单一故障不会导致丧失安全功能。但是,安全 I/O 必须保持为两个独立的分支。

永久安全输入类型包括:

- **机器人紧急停止** 仅用于紧急停止设备
- **保障措施停止** 用于保护设备

表 功能差异如下所示。

	紧急停机	防护停止	3PE 停止
机器人停止运动	是	是	是
程序执行	暂停	暂停	暂停
驱动电源	关	开	开
重置	手动	自动或手动	自动或手动
使用频率	不常使用	不超过每运行周期一次	不超过每运行周期一次
需要重新初始化	仅释放制动器	否	否
停止类别 (IEC 60204-1)	1	2	2
监视功能的性能等级 (ISO 13849-1)	PLd	PLd	PLd

**安全注意事项** 使用可配置的 I/O 设置紧急停止输出等其他安全 I/O 功能。使用 PolyScope 界面定义安全功能的一组可配置 I/O。



### 小心

不定期检验和测试安全功能可能会导致危险情况。

- 在将机器人投入使用前,应检验安全功能。
- 应定期测试安全功能。

**OSSD 信号** 过滤所有配置和永久安全输入,以允许使用脉冲长度小于 3ms 的 OSSD 安全设备。安全输入每毫秒采样一次,输入状态由最近 7 毫秒内最常见的输入信号决定。

**OSSD安全信号**

您可以将控制盒配置为在安全输出处于非活动/高电平时输出OSSD脉冲。OSSD脉冲检测控制盒使安全输出处于活动/低电平的能力。当为输出启用OSSD脉冲时，每32ms在安全输出上产生1ms的低脉冲。安全系统检测输出何时连接到电源并关闭机器人。下图显示：通道上脉冲之间的时间(32ms)、脉冲长度(1ms)和从一个通道上的脉冲到另一个通道上的脉冲的时间(18ms)



为安全输出启用 OSSD

1. 点按页眉中的**安装**，然后选择**安全**。
2. 在**Safety**下，选择**I/O**。
3. 在I/O屏幕上的输出信号下，选中所需的OSSD复选框。必须分配输出信号才能启用OSSD复选框。

**默认安全配置**

交付的机器人采用默认配置，可以在没有任何附加安全设备的情况下进行操作。

Safety	
Emergency Stop	24V E10
	24V E11
Safeguard Stop	24V S10
	24V S11
	24V S12

**连接紧急停止按钮**

大多数应用需要使用一个或多个额外的紧急停止按钮。下图显示了如何连接一个或多个紧急停止按钮。

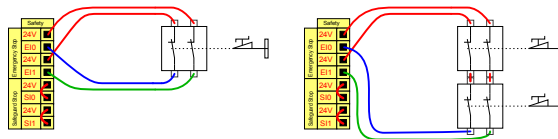

### 与其他机器共享紧急停止

您可以通过在图形用户界面配置以下 I/O 功能，来设置机器人与其他机器之间的共享紧急停止功能。机器人紧急停止输入不能用于共享目的。如果需要连接两台以上的 UR 机器人或其他机器，需要使用安全 PLC 来控制紧急停止信号。

- 可配置的输入对：外部紧急停止。
- 可配置的输出对：系统停止。

下图显示了 UR 机器人如何共享紧急停止功能。在本例中，使用的配置 I/O 为 CI0-CI1 和 CO0-CO1。

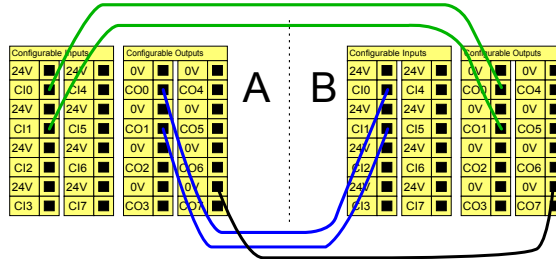

### 可自动恢复的防护停止

此配置仅针对操作员不能通过门并在身后关上门的应用。可配置的 I/O 用于设置门外的重置按钮，以重新激活机器人运动。当重建信号时，机器人自动恢复运动。



#### 警告

如果可从安全地带内部重建信号，请勿使用此配置。

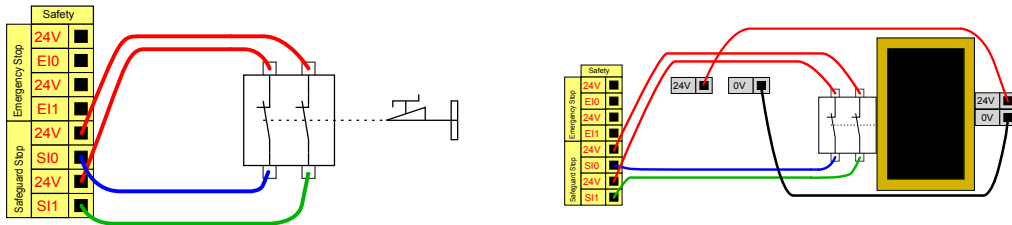

在本例中，门开关是一种基本的防护装置，当门打开时，机器人就会停止。

在本例中，安全垫是一种适合自动恢复的安全装置。本例也适用于安全激光扫描仪。

### 带重置按钮的防护停止

如果使用防护接口与光幕交互，需要从安全地带外部进行重置。重置按钮必须为双通道型按钮。在本例中，配置用于复位的 I/O 是 CI0-CI11。

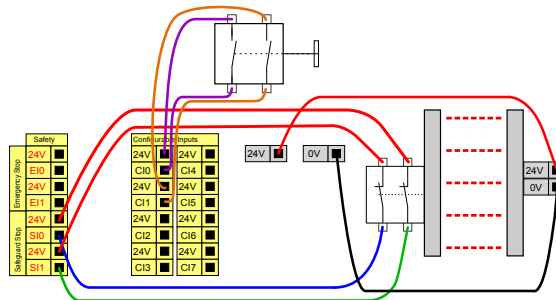

## 8.6.1. 安全 I/O 信号

### 描述

I/O 分为输入和输出部分，并且成对出现，以便每个功能提供一个 3 类 PLd I/O。



图 1.3: 显示输入信号的 PolyScope X 屏幕。



### 注意

从 I/O 或现场总线输入启动程序时，机器人可以从它所在的位置开始移动，不需要通过 PolyScope 手动移动到第一个路点。

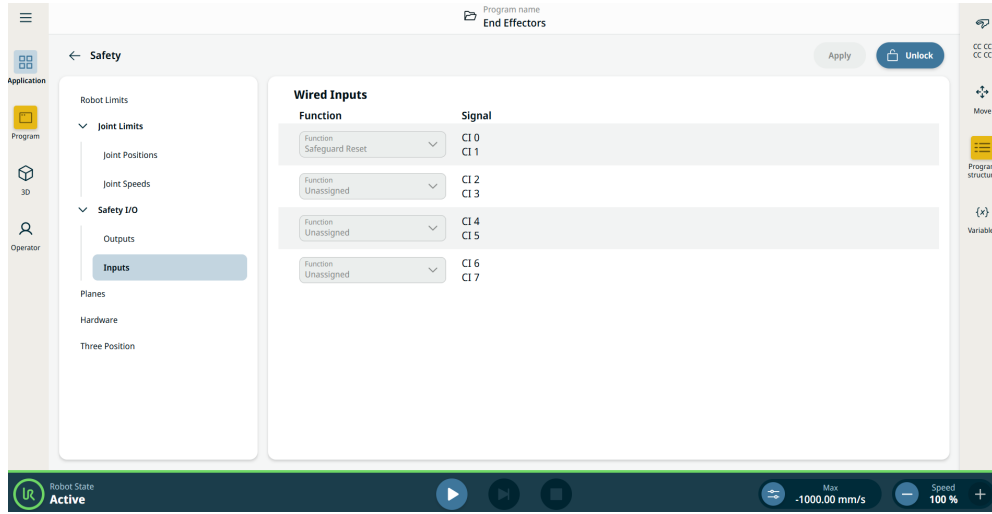
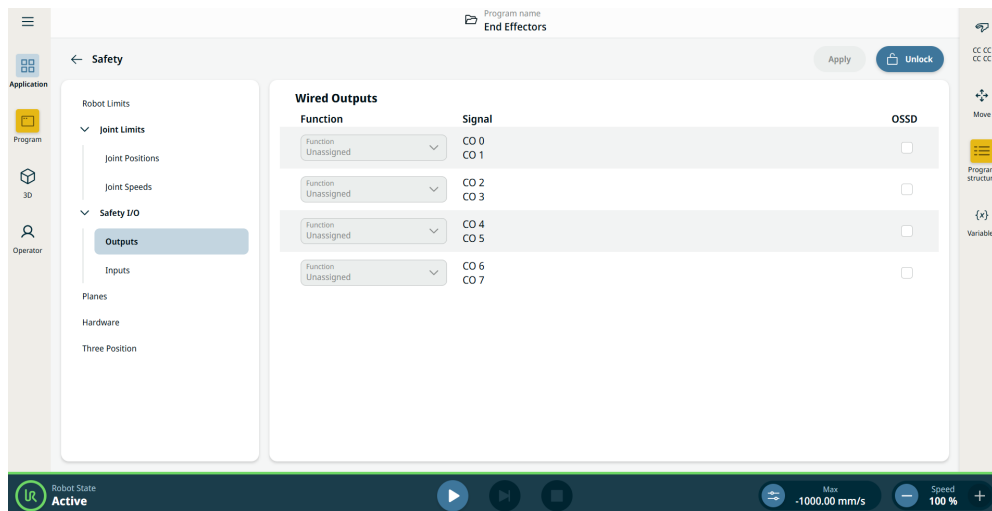
**控制箱输入** 下表介绍了这些输入：

紧急停止按钮	执行 1 类停止 (IEC 60204-1), 利用系统紧急停止输出来通知其他机器(如果已定义该输出)。连接到输出的任何物体都会启动停止。
机器人紧急停止	通过控制箱输入执行 1 类停止 (IEC 60204-1), 利用系统紧急停止输出来通知其他机器(如果已定义该输出)。
外部紧急停止	仅在机器人上执行 1 类停止 (IEC 60204-1)。
缩减	当机器人使用 <b>正常配置</b> 或 <b>缩减配置</b> 时, 可以应用所有安全限值。配置后, 发送到输入端的低电平信号将导致安全系统过渡到缩减配置。机械臂将减速, 以满足缩减后参数的要求。安全系统保证在输入触发后不到 <b>0.5s</b> 内, 机器人将处于缩减限值范围内。如果机械臂继续违反任何缩减限值, 将触发 <b>0</b> 类停止。触发平面同样可能导致过渡到缩减配置。安全系统会以相同的方式过渡到正常配置。

控制箱输入 下表介绍了这些输入：

操作模式	使用外部模式选择后，它会在 <b>自动模式</b> 和 <b>手动模式</b> 之间切换。当输入信号为低电平时，机器人处于自动模式，当输入信号为高电平时，机器人处于手动模式。
保障措施重置	当防护复位输入出现上升沿时，从防护停止状态返回。发生防护停止时，此输入可以确保在触发复位前保持防护停止状态。
防护	由防护输入触发的停止。当由防护装置触发时，在所有模式下执行 <b>2类停止 (IEC 60204-1)</b> 。
自动模式防护停止	仅在自动模式下执行 <b>2类停止 (IEC 60204-1)</b> 。只有当 <b>3档位使动装置</b> 已配置且安装好后，才能选择自动模式防护停止。
自动模式防护重置	当自动模式防护复位输入出现上升沿时，从自动模式防护停止状态返回。
在机器人上自由驾驶	可以配置自由驱动输入来启用和使用自由驱动，而无需按标准 TP 上的“自由驱动”按钮，也无需将 <b>3PE TP</b> 上的任何按钮置于轻按位置。
3档位使动装置	在手动模式下，必须按下外部 <b>3档位使动装置</b> 并将其保持在中间位置才能移动机器人。如果您使用内置的 <b>3档位使动装置</b> ，必须按下按钮并将其保持在中间位置才能移动机器人。



**警告**

默认的防护复位被禁用后，当防护装置不再触发停止时就会自动复位。如果一个人穿过防护装置的区域，就会发生这种情况。如果防护装置未检测到人员，并且该人暴露于危险之中，标准情况下会禁止自动复位。

- 使用外部复位以确保仅在人员未暴露于危险之中时才进行复位。



**警告**

启用自动模式防护停止后，在手动模式下不会触发防护停止。

**控制箱输出**

如果发生安全系统违规或故障，所有安全输出会变为低电平。这意味着即使未触发急停，系统停止输出也会发起停止信号。  
您可以使用以下安全功能输出信号。触发高电平信号的状态结束后，所有信号都将恢复成低电平：

1系统停止	当安全系统通过机器人紧急停止输入或紧急停止按钮触发进入停止状态时，信号为低电平。为了避免死锁，如果紧急停止状态由系统停止输入触发，则不会给出低电平信号。
机器人移动	如果机器人正在移动，信号为 <i>Low</i> ，否则为 <i>High</i> 。
机器人未停止	当机器人因紧急停止或安全停止而停止或正在停止过程中时，信号为 <i>High</i> 。否则将为逻辑低电平。
缩减	当缩减参数处于有效状态时，或利用缩减模式输入配置安全输入且信号当前为低电平时，信号为低电平。否则，信号为高信号。
非缩减	这与上面定义的缩减模式相反。
安全家园	当机械臂停在配置的安全原点位置时，信号为高电平。否则，信号为 <i>Low</i> 。该输出信号通常在 UR 机器人与移动机器人集成时使用。
3 档位使动停止	当 3 档位停止处于有效状态时，信号为低电平，否则为高电平。
非 3 档位使动停止	当 3 档位停止处于停用状态时，信号为低电平，否则为高电平。



**注意**

通过系统停止输出从机器人获得紧急停止状态的任何外部机械必须符合 ISO 13850。在机器人紧急停止输入连接到外部紧急停止设备的设置中，这一点尤其必要。这种情况下，当外部紧急停止装置释放后，系统停止输出信号将变为高电平。这意味着外部机械的紧急停止状态将被重置，而无需机器人操作员进行手动操作。因此，为了符合安全标准，外部机械必须需要手动操作才能恢复。

<sup>1</sup>系统停止以前称为 Universal Robots 机器人的“系统紧急停止”。PolyScope 可以显示“系统紧急停止”。

## 8.6.2. I/O 设置

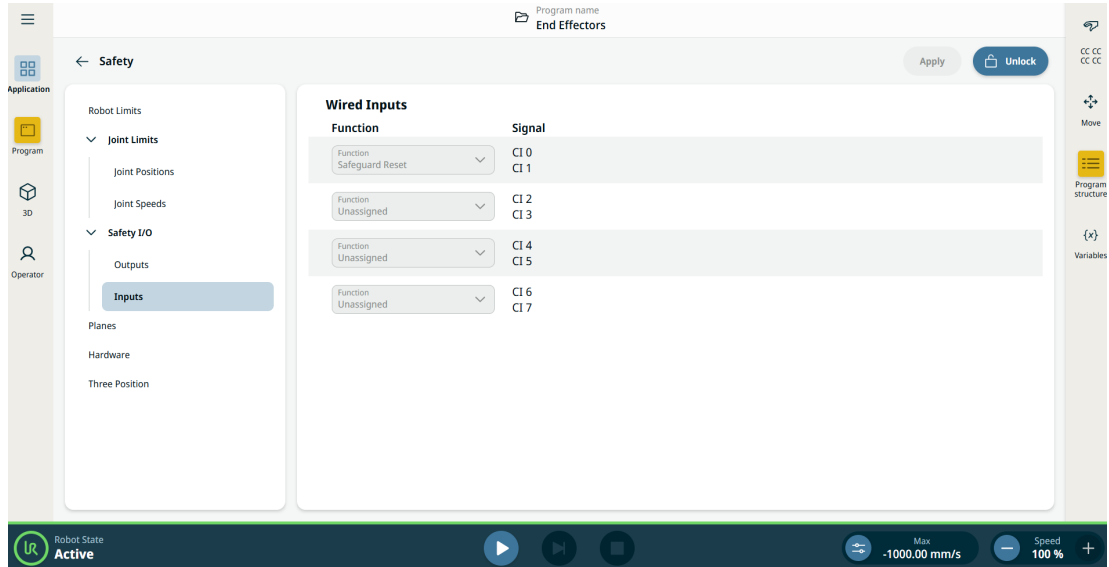
**描述** 使用 I/O 设置屏幕定义 I/O 信号，并使用 I/O 选项卡控件配置操作。I/O 信号的类型列在 **输入** 和 **输出** 下。



### 注意

从 I/O 或现场总线输入启动程序时，机器人可以从它所在的位置开始移动，不需要通过 PolyScope 手动移动到第一个路点。

### 输入

1. 转到“应用”选项卡。
2. 转到“安全”。
3. 点按“安全 I/O”部分中的“输入”。
4. 解锁设置。
5. 为信号组指定功能。

有关安全功能的描述，请参阅“安全 I/O 信号”。

可用输入动作

命令	操作
开始	在上升沿启动或恢复当前程序(仅在远程控制中启用)
停止	停止处于上升边缘的当前程序
暂停	在上升边缘暂停当前程序
自由驱动	当输入为高电平时,机器人将进入自由驱动模式(类似于按下自由驱动按钮)。如果其他条件不允许自由驱动,则忽略输入。



**警告**

如果机器人在使用开始输入动作时停止,则机器人在执行该程序之前会慢慢移动到程序的第一个航点。如果机器人在使用开始输入动作时暂停,则机器人在恢复该程序之前会慢慢移动到暂停的位置。

输出

1. 转到“应用”选项卡。
2. 转到“安全”。
3. 点按“安全 I/O”部分中的“输出”。
4. 解锁设置。
5. 为信号组指定功能。

您可以在每个输出信号上启用 OSSD。  
有关安全功能的描述,请参阅“安全 I/O 信号”。

可用输出动作

操作	输出状态	计划状态
不运行时较低	低	已停止或暂停
不运行时高	高	已停止或暂停
运行时高,停止时低	低 高	正在运行, 已停止或暂停
计划外停靠时间不足	低	计划未计划终止
计划外停车次数少,否则为高	低 高	计划未计划终止 运行、停止或暂停
连续脉冲	在的高点和低点之间交替	运行(暂停或停止程序以保持脉冲状态)

**程序终止原因** 下列任何原因都可能导致出现计划外程序终止:

- 机器人停止
- 故障
- 违规行为
- 运行时异常

### 8.6.3. 使用 I/O 进行模式选择

**描述** 机器人可以配置为在不使用示教盒的情况下切换操作模式。这意味着在从自动模式切换到手动模式和从手动模式切换到自动模式时会禁止使用示教盒。

不使用示教盒切换模式时，需要安全 I/O 配置和一个辅助设备来作为模式选择器。

**模式选择器** 模式选择器可以是具有冗余电气布局的钥匙开关，也可以是来自专用安全 PLC 的信号。

**使用模式选择器** 使用模式选择器(如钥匙开关)可以防止使用示教盒切换模式。

1. 将模式选择器连接到输入端，如下图所示。
2. 验证模式选择器是否正确连接和配置。

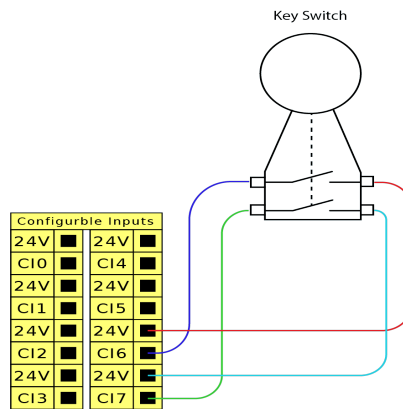

**配置连接的安全输入** 为辅助设备连接配置安全输入时，需要解锁安全 I/O 屏幕。

1. 在主导航栏中，点按**应用**。
2. 选择**安全**并点按**解锁**。  
出现提示后，输入密码以解锁“安全”屏幕。  
如果您之前没有定义密码，则使用默认密码:ursafe。
3. 在“安全 I/O”下，选择**输入**。
4. 点按一个“输入”下拉选项，选择其中一个输入信号。
5. 在下拉列表中，选择**操作模式**。
6. 点按**应用**并允许机器人重启。
7. 点按**确认安全配置**。

您现在只能使用辅助设备来选择和/或切换操作模式。

将输入指定给辅助设备后，无法通过示教盒切换模式。如果尝试使用示教盒来切换模式，则会出现一条消息，确认示教盒不能用于更改操作模式。

### 8.6.4.3 档位使动装置

#### 描述

机器人配有 3PE 示教盒形式的使动装置。  
控制盒支持以下使动装置配置：

- 3PE 示教盒
- 外部 3 档位使动装置
- 外部 3 档位使动装置和 3PE 示教盒

下图说明了 3 档位使动装置的连接方法。

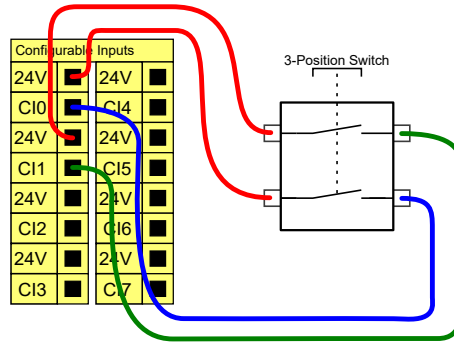

注意：3 档位使动装置输入的两个输入通道具有 1 秒的不一致容差。



#### 注意

UR 机器人安全系统不支持多个外部 3 档位使动装置。

#### 操作模式开关

使用 3 档位使动装置时，需要使用操作模式开关。

下图展示了操作模式开关。

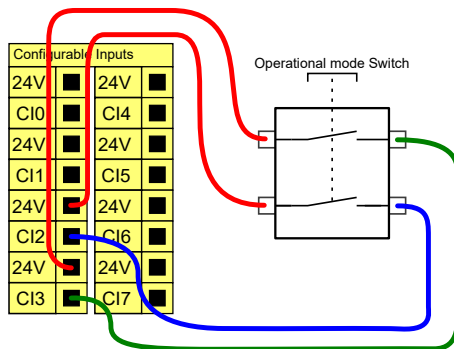

## 8.7. 通用数字 I/O

**描述** 启动屏幕包含自动加载设置、启动默认程序，以及在启动时，自动对机器人手臂进行初始化。

**通用数字 I/O** 本节将介绍通用 24V I/O(灰色终端)和未配置为安全 I/O时的可配置 I/O(带黑色文本的黄色终端)。

通用 I/O 可用于直接驱动气动继电器等设备，或用于与其他 PLC 系统通信。程序停止执行时，所有数字输出可自动禁用。  
此模式下，如果程序没有运行，则输出始终为低电平。下面的章节举了几个例子。  
这些示例使用的是常规数字输出，但如果可配置的输出没有被配置为执行安全功能，也可使用此类输出。

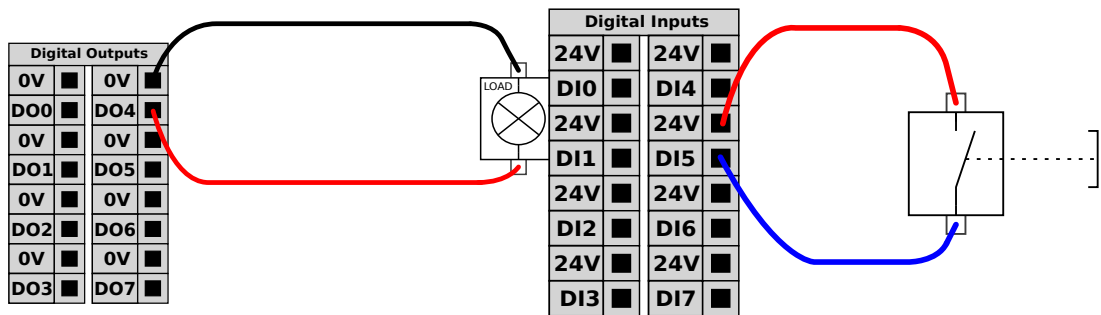

在本例中，负载在连接时由数字输出控制。

在本例中，一个简单的按钮连接到数字输入。

**与其他机器或 PLC 通信** 如果建立了通用 GND (0V) 并且机器采用 PNP 技术，则可使用数字 I/O 与其他设备通信，参见下图。

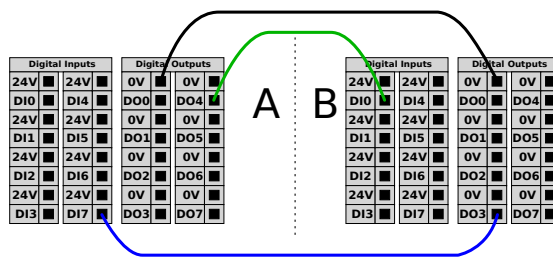

**注意**  
使用屏蔽线缆连接数字 I/O。

### 8.7.1. 远程 ON/OFF 控制

**描述**

利用远程 **ON/OFF** 控制,可在不使用示教盒的情况下打开和关闭控制箱。它通常用于:

- 无法使用示教盒时。
- PLC 系统必须实施全面控制的情况。
- 必须同时开启或关闭多个机器人的情况。

**远程控制**

远程 **ON/OFF** 控制提供 12V 辅助电源,在控制箱关闭时此电源将保持激活状态。**ON** 输入仅用于短时间激活,其工作方式与**电源**按钮相同。必要时可按住 **OFF** 输入。可以使用软件功能来自动加载和启动程序。

电气规范如下所示。

终端	参数	最小值	典型值	最大值	单位
[12V - GND]	电压	10	12	13	V
[12V - GND]	电流	-	-	100	mA
[ON / OFF]	无源电压	0	-	0.5	V
[ON / OFF]	有源电压	5	-	12	V
[ON / OFF]	输入电流	-	1	-	mA
[ON]	激活时间	200	-	600	ms

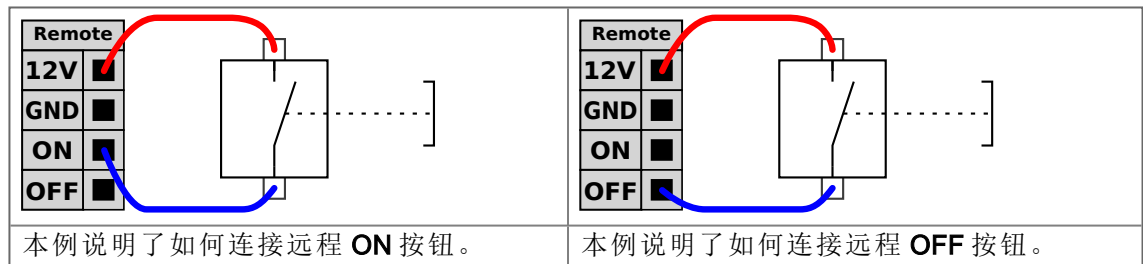

**小心**

一直按住电源按钮会关闭控制箱,而不会保存任何设置。

- 请勿在未保存设置的情况下按住 **ON** 输入或 **电源**按钮。
- 为远程关闭控制使用 **OFF** 输入,以使控制箱能够保存打开的文件并正常关闭。

## 8.8. 通用模拟 I/O

### 描述

模拟 I/O 接口为绿色终端。此类接口可用于设置或测量进出其他设备的电压 (0-10V) 或电流 (4-20mA)。为获得最高准确度, 建议遵循以下说明。

- 使用最靠近此 I/O 的 AG 终端。此 I/O 对共享同一个滤波器。
- 设备和控制箱使用相同的 GND (0V)。模拟 I/O 没有与控制箱进行电位隔离。
- 使用屏蔽线缆。将屏蔽线与电源端子处的 GND 端子相连。
- 使用在电流模式下工作的设备。电流信号的敏感度低于接口。

### 电气规范

在该图形用户界面中, 可以选择输入模式。电气规范如下所示。

终端	参数	最小值	典型值	最大值	单位
<b>电流模式下的模拟输入</b>					
[AIx - AG]	电流	4	-	20	mA
[AIx - AG]	电阻	-	20	-	ohm
[AIx - AG]	分辨力	-	12	-	位
<b>电压模式下的模拟输入</b>					
[AIx - AG]	电压	0	-	10	V
[AIx - AG]	电阻	-	10	-	Kohm
[AIx - AG]	分辨力	-	12	-	位
<b>电流模式下的模拟输出</b>					
[AOx - AG]	电流	4	-	20	mA
[AOx - AG]	电压	0	-	24	V
[AOx - AG]	分辨力	-	12	-	位
<b>电压模式下的模拟输出</b>					
[AOx - AG]	电压	0	-	10	V
[AOx - AG]	电流	-20	-	20	mA
[AOx - AG]	电阻	-	1	-	ohm
[AOx - AG]	分辨力	-	12	-	位

### 模拟输出和模拟输入

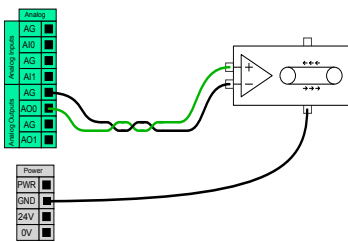

本例说明了如何利用模拟速度控制输入来控制传送带。

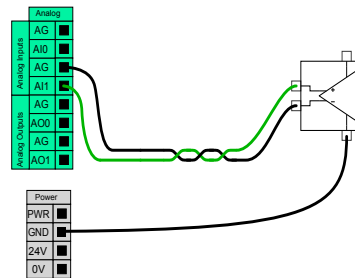

本例说明了如何连接模拟传感器。

## 8.9. 安全概览中的远程模式

**描述** 激活后，远程模式可以让外部设备连接到主要接口等关键服务。

可以通过“安全概览”对话框中的专用开关切换远程模式。

1. 转到主屏幕中的安全概览。
2. 点击“模式选择”。
3. 现在，您可以选择“自动”，然后选择“远程”。

默认切换为“本地”。

只有在应用处于自动模式时，“远程”模式才会处于有效状态。

切换访问  
权限

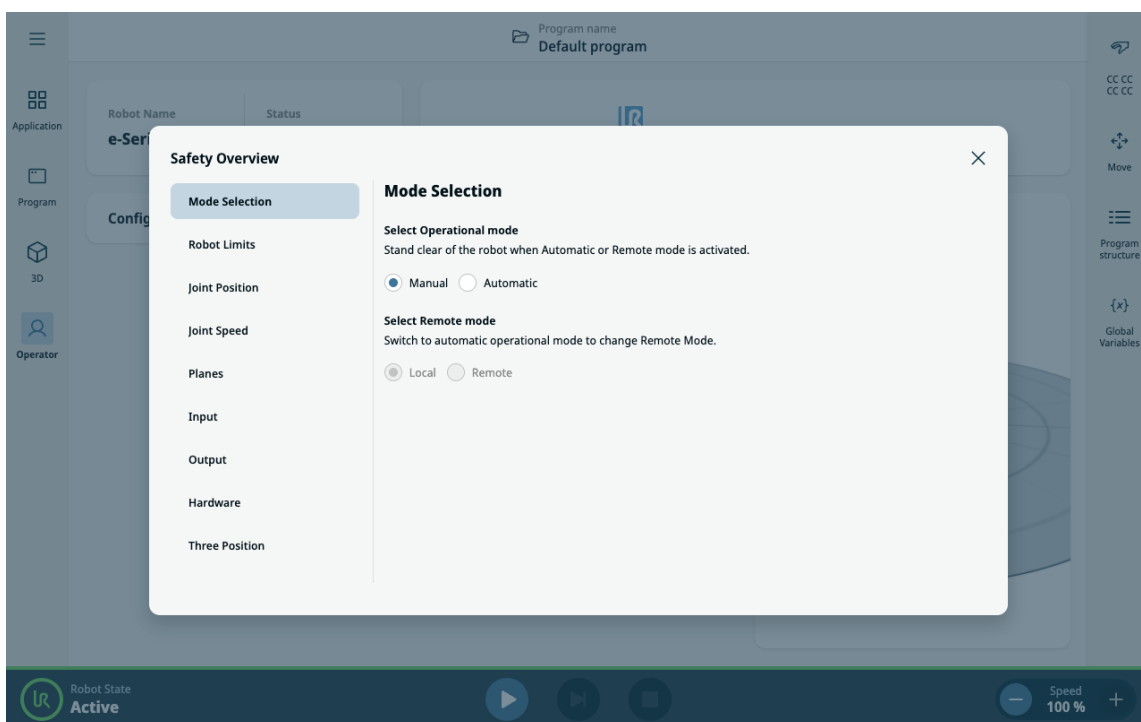

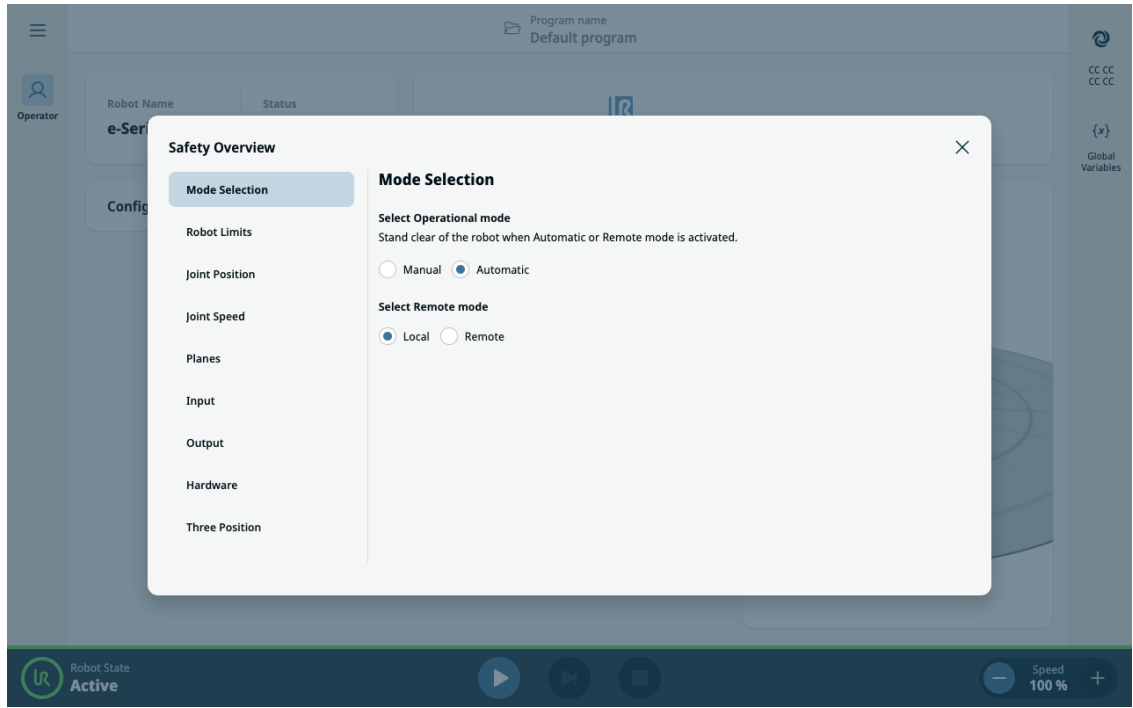

**安全锁定** 在远程模式下，PolyScope X 界面进入安全的只读状态。所有编辑和控制操作都被禁用，只能在仅查看模式下访问操作员屏幕。此外，“安全校验和”上方会显示远程模式图标，以清楚地表明系统处于远程监控之下。

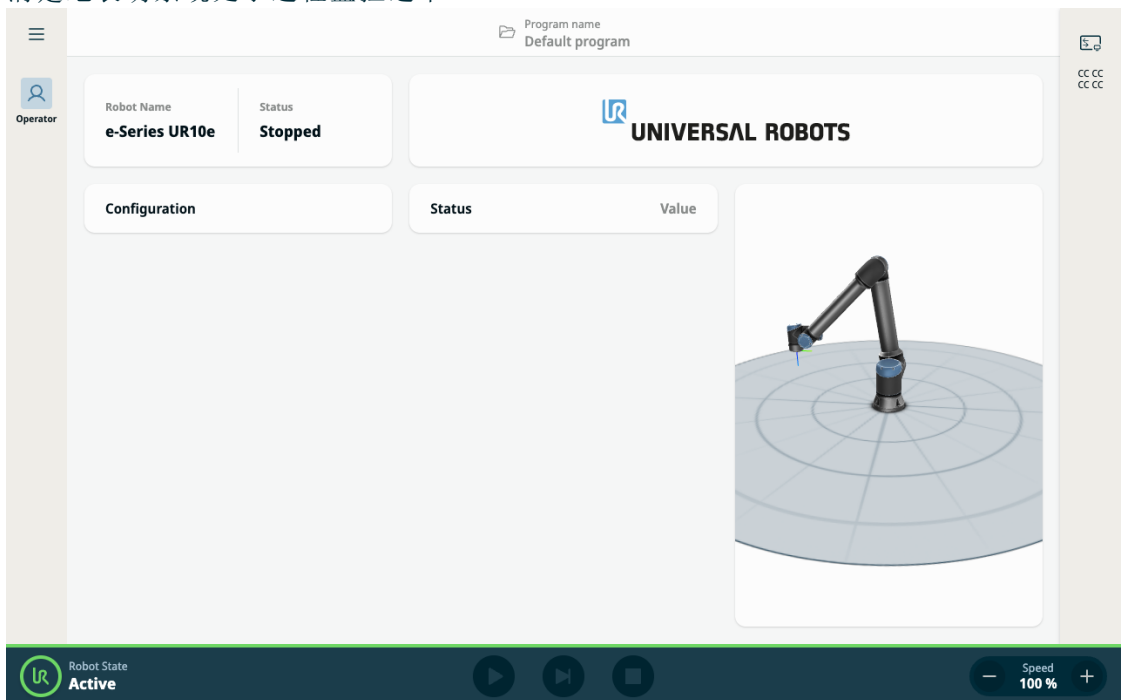

## I/O 控制的安全性

如果机器人的操作模式由 I/O 信号控制，通过 I/O 切换到手动模式会自动将远程模式恢复为本地模式。

此功能可以确保在安全、结构化的环境中进行远程监控，同时还可在必要时实现本地控制。

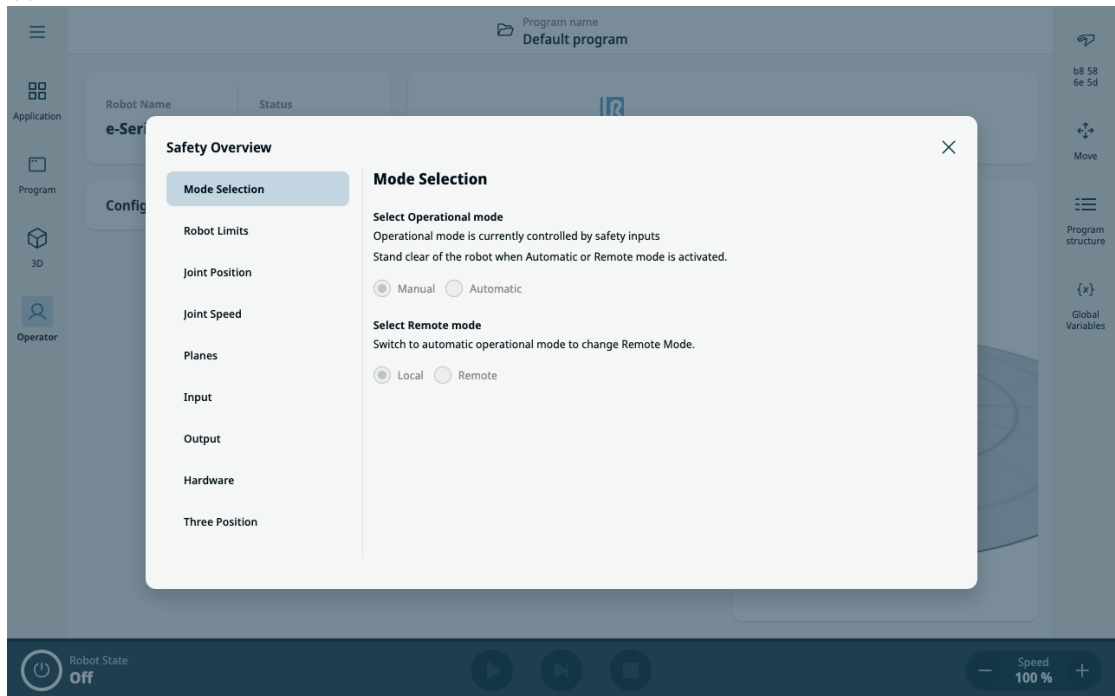

# 9. 末端执行器集成

**描述** 在本手册中, 末端执行器也可以称为工具和工件。



## 注意

UR 提供了有关末端执行器如何与机械臂集成的文档。

- 有关如何进行安装和连接的信息, 请参阅末端执行器/工具/工件特定的文档。

## 9.1. 最大有效载荷

**描述** 机械臂的额定有效载荷取决于有效载荷的重心 (CoG) 偏移量, 如下所示。重心偏移量定义为工具法兰的中心与附加的有效载荷重心之间的距离。

如果有效载荷放置在工具法兰的下方, 机械臂可以适应较长的重心偏移量。例如, 计算拾取和放置应用中的有效载荷质量时, 请考虑抓手和工件。

如果有效载荷重心超出机器人的范围和有效载荷, 机器人的加速能力可能会降低。您可以在“技术规范”中验证机器人的范围和有效载荷。

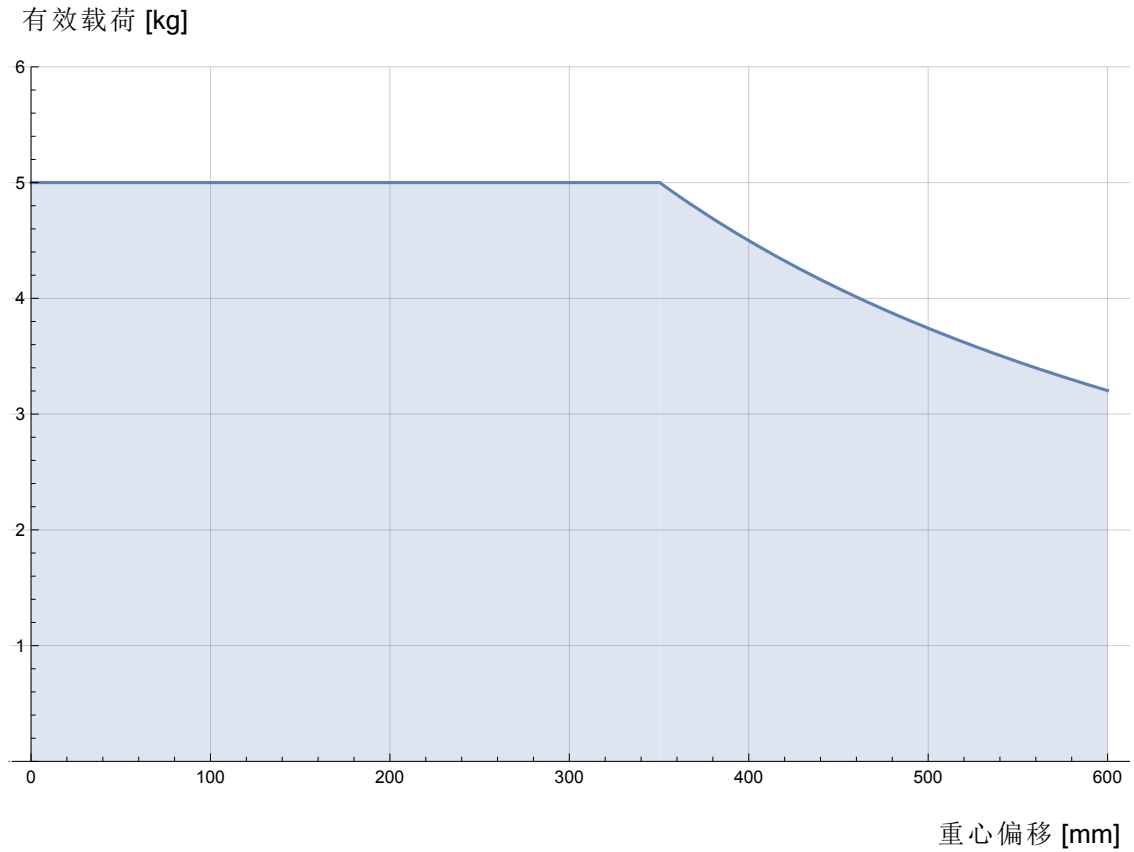

额定有效载荷与重心偏移量之间的关系。

#### 有效载荷 惯量

如果您正确设置了有效载荷，则可以配置高惯量有效载荷。  
当以下参数正确配置时，控制器软件会自动调整加速度：

- 有效载荷质量
- 重心
- 惯量

您可以使用 **URSim** 来评估具有特定有效载荷的机器人运动的加速度和循环时间。

## 9.2. 固定工具

**描述** 工具或工件安装在机器人端部的工具输出法兰 (ISO) 上。

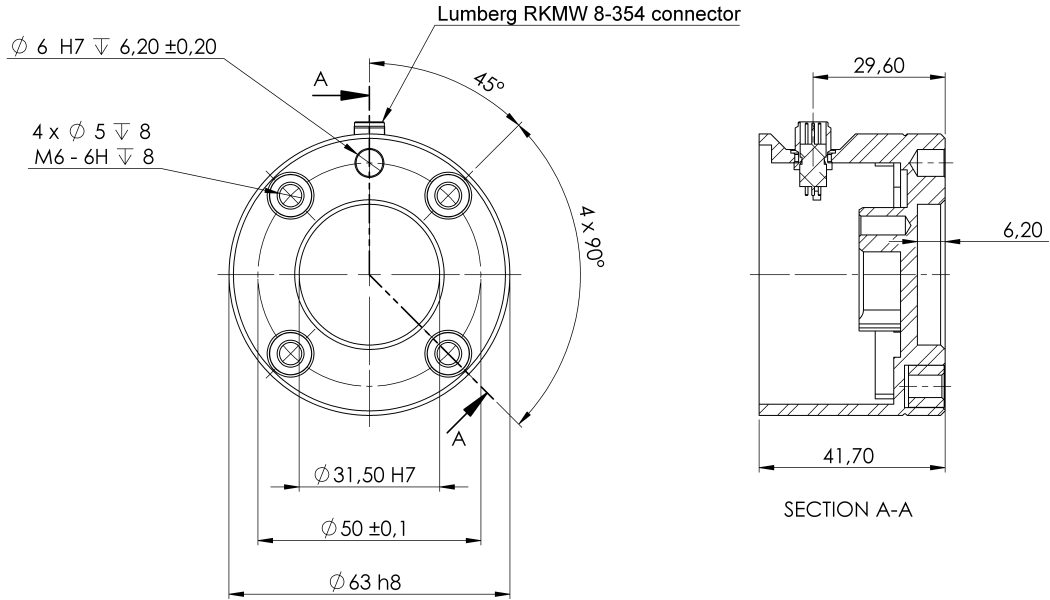

工具法兰的尺寸和孔图案。所有测量值均以毫米为单位。

**工具法兰** 工具输出法兰 (ISO 9409-1) 是机器人端部安装工具的位置。建议对定位销使用径向槽孔以避免过度约束, 同时保持精确的位置。



### 小心

太长的 M6 螺栓会压在工具法兰的底部, 造成机器人短路。

- 安装工具的螺栓不得超过 8 mm。



### 警告

不正确拧紧螺栓会因适配器法兰和/或末端执行器损坏或掉落而导致受伤。

- 确保工具正确、牢固地安装到位。
- 确保工具的构造安全可靠, 不会因意外掉落零件而造成危险。

## 9.3. 工具 I/O

**工具连接器** 下图所示的工具连接器为特定机器人工具上使用的抓手和传感器提供电源和控制信号。工具连接器有八个孔，位于手腕 3 上的工具法兰旁边。连接器内部的八根线分别代表不同的功能，如下表所示：

	引脚编号	信号	描述
	1	AI3 / RS485-	模拟输入 3 或 RS485-
	2	AI2 / RS485+	模拟输入 2 或 RS485+
	3	TO0/PWR	数字输出 0 或 0V/12V/24V
	4	TO1/GND	数字输出 1 或接地
	5	功率	0V/12V/24V
	6	TI0	数字输入 0 或安全输入 0B
	7	TI1	数字输入 1 或安全输入 0A
	8	GND	地线



### 注意

工具连接器必须手动拧紧至最大扭矩 0.4 Nm。

工具  
线缆  
适配器

工具线缆适配器是一种电子配件，可实现工具 I/O 与 e-Series 工具之间的兼容性。

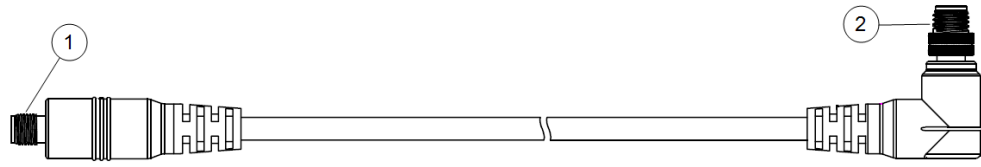

- 1 连接到工具/末端执行器。
- 2 连接到机器人。



**警告**

将工具线缆适配器连接到已通电的机器人可能会导致人身伤害。

- 在将适配器连接到机器人之前，将适配器连接到工具/末端执行器。
- 如果工具线缆适配器未连接到工具/末端执行器，请勿接通机器人电源。

工具线缆适配器内部的八根线分别代表不同的功能，如下表所示：

	引脚编号	信号	描述
	1	AI2 / RS485+	模拟输入 2 或 RS485+
	2	AI3 / RS485-	模拟输入 3 或 RS485-
	3	TI1	数字输入 1
	4	TI0	数字输入 0
	5	功率	0V/12V/24V
	6	TO1/GND	数字输出 1 或接地
	7	TO0/PWR	数字输出 0 或 0V/12V/24V
	8	GND	地线



**接地**

工具法兰连接到 GND(接地)。

### 9.3.1. 工具 I/O 安装规范

#### 描述

电气规范如下所示。访问“安装设置”选项卡中的“工具 I/O”，以将内部电源设置为 0V、12V 或者 24V。

参数	最小值	典型值	最大值	单位
24V 模式下的电源电压	23.5	24	24.8	V
12V 模式下的电源电压	11.5	12	12.5	V
电源电流 (单针)*	-	1000	2000**	mA
电源电流 (双针)*	-	1500	2000**	mA
电源电容性负载	-	-	8000***	uF

\* 强烈建议对感应负载使用保护二极管。

\*\* 峰值最多可以持续 1 秒，最大占空比:10%。10 秒以上的平均电流不得超过典型电流值。

\*\*\* 工具电源启动后，400 ms 的软启动时间开始计时，允许在启动时将 8000 uF 的容性负载连接到工具电源。不允许热插拔电容性负载。

### 9.3.2. 工具电源

**描述** 访问“安装设置”选项卡中的“工具 I/O”

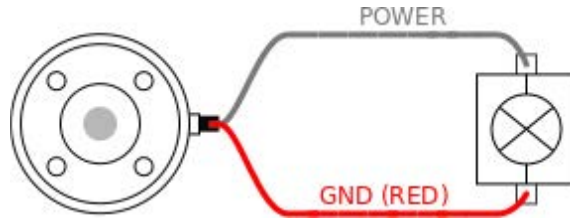

**双针电源**

在双引脚电源模式下，输出电流可以按照“工具 I/O”所列进行增大。

1. 在页眉中，点按**安装设置**。
2. 在左侧列表中，点按**一般**。
3. 点按**工具 IO**，然后选择**双针电源**。
4. 将电源线(灰色)与 To0 线(蓝色)连接，接地线(红色)与 TO1 线(粉红色)连接。

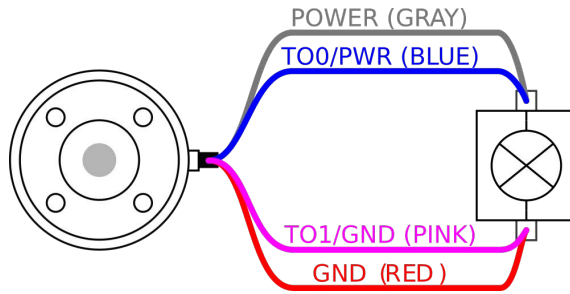

**注意**

一旦机器人进行紧急停止，两个电源引脚的电压都设置为0V(电源关闭)。

### 9.3.3. 工具数字输入端

**描述** 启动屏幕包含自动加载设置、启动默认程序，以及在启动时，自动对机器手臂进行初始化。

**表** 数字输入以配有弱下拉电阻器的 PNP 的形式实现。这意味着浮置输入的读数始终为低。电气规范如下所示。

参数	最小值	类型	最大值	单位
输入电压	-0.5	-	26	V
逻辑低电压	-	-	2.0	V
逻辑高电压	5.5	-	-	V
输入电阻	-	47k	-	$\Omega$

**使用工具** 本例说明了如何连接一个简单的按钮。  
**数字输入**

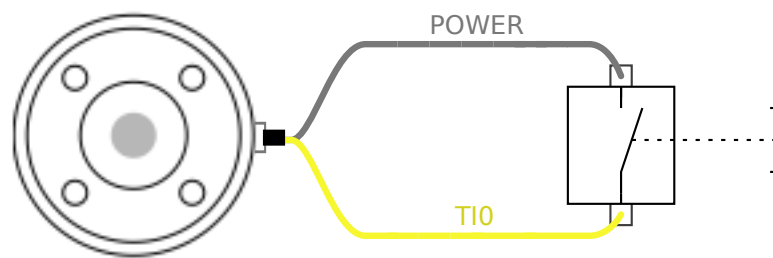

### 9.3.4. 工具数字输出

**描述** 数字输出支持三种不同的模式：

模式	激活	不活跃
下沉 (NPN)	低	打开
纯源化 (PNP)	高	打开
推 / 拉.....	高	低

访问“安装设置”选项卡中的“工具 I/O”可以配置每个引脚的输出模式。电气规范如下所示：

参数	最小值	典型值	最大值	单位
开路时的电压	-0.5	-	26	V
灌入 1A 电流时的电压	-	0.08	0.09	V
查找/灌入时的电流	0	600	1000	mA
通过 GND 的电流	0	1000	3000*	mA



**注意**

机器人进行紧急停止后，数字输出 (DO0和DO1) 将被禁用 (高Z)。



**小心**

工具中的数字输出端没有电流限制。若超过所规定的数值，可能会导致永久性损坏。

**使用工具数字输出**

本例说明如何打开使用内部 12V 或 24V 电源的负载。必须定义 I/O 选项卡的输出电压。即使负载已关闭，电源接头和防护罩/地面之间仍存在电压。

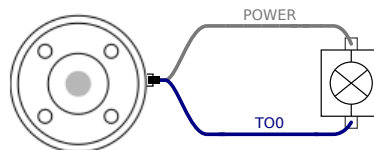

推荐为电感性负载使用保护二极管，如下所示。

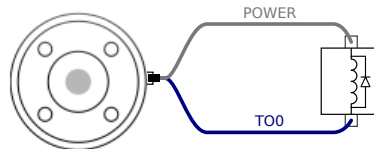

### 9.3.5. 工具模拟输入

#### 描述

工具模拟输入为非差分输入，可以在“I/O”选项卡上设置为电压 (0-10V) 或电流 (4-20mA)。电气规范如下所示。

参数	最小值	类型	最大值	单位
电压模式下的输入电压	-0.5	-	26	V
0V 至 10V 电流范围内的输入电阻	-	10.7	-	k $\Omega$
分辨力	-	12	-	位
电流模式下的输入电压	-0.5	-	5.0	V
电流模式下的输入电流	-2.5	-	25	mA
4mA 至 20mA 电流范围内的输入电阻	-	182	188	$\Omega$
分辨力	-	12	-	位

下面的章节中举出了两个关于如何使用模拟输入的示例。

#### 小心



#### 小心

在电流模式下，模拟输入没有提供过电压保护。超过电气规范中的极限可能导致输入端永久损坏。

#### 使用工具模拟输入，非差分

本例显示了带有非差分输出的模拟传感器连接。只要在 I/O 选项卡上将模拟输入的输入模式设置为相同，传感器输出可以是电流或电压。

注意：您可以检查具有电压输出的传感器是否可以驱动工具的内部电阻，或者测量可能无效。

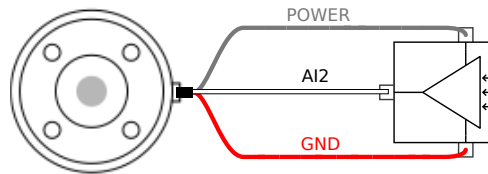

#### 使用工具模拟输入，差分

本例显示了带有差分输出的模拟传感器连接。将负输出端连接至 GND (0V)，即可像非差分传感器一样工作。

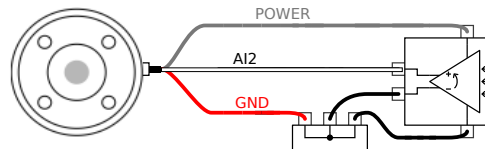

## 9.4. 设置有效载荷

### 9.4.1. 安全地设置激活的有效载荷

**验证安装** 使用 PolyScope X 前, 确认机械臂和控制箱安装正确。

1. 按下示教盒上的紧急停止按钮。
2. 当屏幕上出现“机器人紧急停止”框时, 点按**确定**。
3. 按示教盒上的电源按钮让系统启动, 并加载 PolyScope X。
4. 点按屏幕左下方的屏幕**电源**按钮。
5. 按住并转动紧急停止按钮以解锁。
6. 在屏幕的页脚上, 验证**机器人状态**是否为关。
7. 请站在机械臂可触及的范围(工作空间)之外。
8. 点按屏幕上的**电源**按钮。
9. 在“初始化”框中, 点按**开机**, 机器人状态将更改为**已锁定**。
10. 在“激活的有效载荷”中, 验证有效载荷质量。  
您还可以在 3D 视图中验证安装位置是否正确。
11. 点按**激活的有效载荷**字段, 主屏幕上将出现**编辑**字段。
12. 输入激活的有效载荷并**确认**。

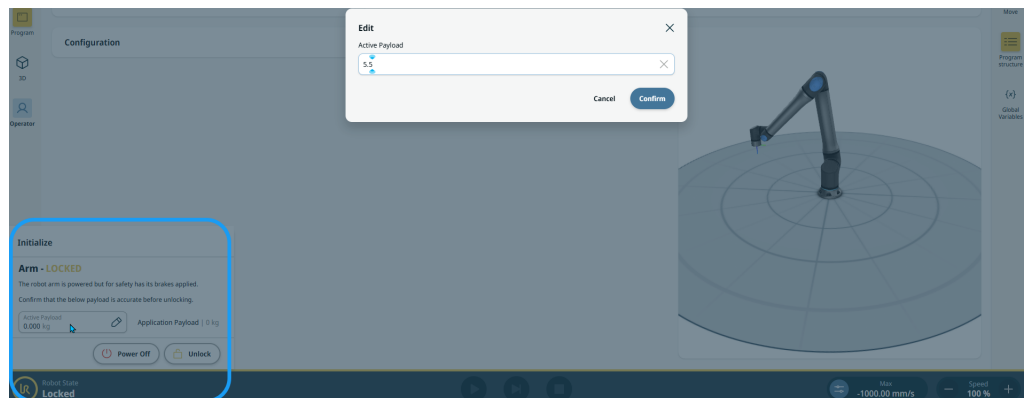

13. 点按**解锁**按钮, 让机械臂释放其制动系统。

# 10. 安全配置

**描述** 本节介绍了“应用”选项卡中可能提供的安全配置。

## 10.1. 安全相关的功能和接口

### 描述

Universal Robots 机器人搭载多种内置安全功能与安全 I/O, 以及与电气接口之间的数字和模拟控制信号, 用于连接其他机器人和附加保护装置。每个安全功能和 I/O 都根据 EN ISO13849-1 进行设计, 采用 3 类架构, 性能等级为 d (PLd)。



#### 警告

如果使用的安全配置参数与降低风险所需的安全配置参数不同, 可能导致危险无法合理消除或风险无法得到充分降低。

- 确保工具和抓手已正确连接, 以免出现电源中断引发的危险。



#### 警告: 带电

程序员出错和/或接线错误可能导致电压从 12V 变为 24V, 从而导致设备因起火而受损。

- 确认使用 12V 电压, 且继续操作时多加留意。



#### 注意

- 安全功能和接口的使用和配置必须遵循每个机器人应用的风险评估程序。
- 停止时间应考虑作为应用风险评估的一部分
- 如果机器人检测到安全系统中存在故障或违例(例如紧急停止电路中的一条导线被切断或超出安全限值), 则会启动 0 类停机。



#### 注意

末端执行器不受 UR 安全系统保护。末端执行器和/或连接线缆的功能不受监控

### 10.1.1. 可配置安全功能

#### 描述

下表列出的 Universal Robots 机器人安全功能位于机器人中, 但其目的是控制机器人系统, 即机器人及其连接的工具/末端执行器。机器人安全功能用于减少由风险评估确定的机器人系统风险。位置和速度与机器人的基座有关。

**安全功能**

安全功能	描述
关节位置限值	设置允许的关节位置上限和下限。
关节速度限值	设置关节速度的上限。
安全平面	定义限制机器人位置的空间平面。安全平面可以只限制工具/末端执行器, 或同时限制工具/末端执行器和肘部。
工具方向	为工具定义允许的方向限值。
速度限制	限制机器人最大速度。肘部、工具/末端执行器法兰以及用户定义的工具/末端执行器位置中心的速度受到限制。
强制限制	限制机器人工具/末端执行器和肘部在夹紧情况中施加的最大力。工具/末端执行器、肘部法兰以及用户定义的工具/末端执行器位置中心的力受到限制。
动量限值	限制机器人的最大动量。
功率限值	限制机器人做的机械功。
停止时间限制	限制在启动保护性停止后机器人停止的最长时间。
停止距离限值	限制机器人在启动保护性停止后移动的最大距离。

**风险评估**

执行应用风险评估时, 有必要考虑启动停止后机器人的运动。为了简化该过程, 可以使用 *停止时间限制* 和 *停止距离限制* 这两个安全功能。这些安全功能可动态降低机器人运动的速度, 使其始终能够在极限范围内停止。关节位置限值、安全平面以及工具/末端执行器方向限值会考虑预期的停止距离移动, 即机器人的运动速度会在达到限值之前减慢。

## 10.2. 设置

**描述**

PolyScope X 中的设置可以通过主导航栏中的汉堡菜单进行访问。可以访问以下部分:

- 一般
- 密码
- **Connection**
- 安全性

- 常规设置** 在常规设置中,可以更改首选语言、测量单位等。您还可以在常规设置中更新软件。
- 密码设置** 在密码设置中,可以找到默认密码,并了解如何将其更改为您喜欢的安全密码。
- 连接设置** 在连接设置中,可以设置 IP 地址、DNS 服务器等网络设置。您也可以在此处找到与 UR Connect 相关的设置。
- 安全设置** 与 SSH 相关的安全设置、管理员密码权限以及启用/禁用软件中的各种服务。

## 10.2.1. 密码

**描述** 在 PolyScope X 的密码设置中,可以找到三种不同的密码。

- 操作模式
- 安全
- 管理员

在所有三种情况中都可以设置相同的密码,但也可以设置三个不同的密码来区分访问权限和选项。

## 密码 - 管理员

**描述** “安全性”下的所有选项均受管理员密码保护。受管理员密码保护的屏幕会添加一个透明叠加,无法对设置进行更改。通过访问“安全性”,您可以在以下位置配置设置:

- 安全 Shell
- 权限
- 服务

只有指定的管理员才能修改设置。

解锁“安全性”下的任何一个选项,也会解锁其他选项,直到您退出“设置”菜单。

**默认密码** 默认的管理员密码为 :easybot



### 注意

如果您忘记管理员密码,则无法替换或恢复。  
您必须重新安装该软件。

**设置管理员密码**

在使用管理员密码解锁受保护的屏幕之前，必须更改默认密码。

1. 访问汉堡菜单，然后选择**设置**。
2. 在“密码”下，点按**管理员**。
3. 将当前管理员密码更改为新密码。
  - 如果这是您首次使用，请将默认管理员密码从“easybot”更改为新密码。新密码必须至少为 8 个字符。
4. 使用新密码解锁“设置”菜单并访问“安全性”下的选项。

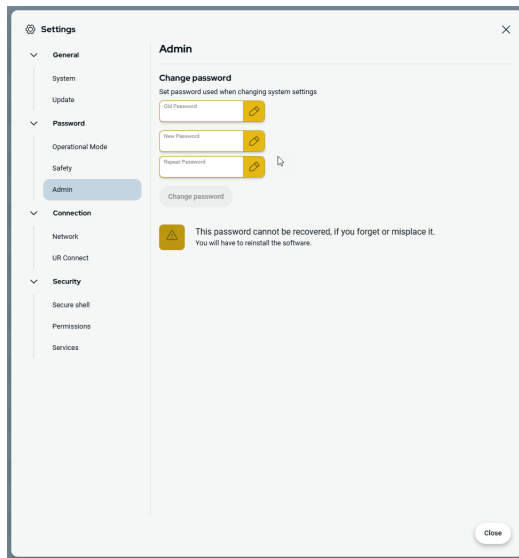

**退出“设置”菜单**

解锁一个安全性选项后，“设置”菜单右下角的“关闭”按钮会发生变化。“关闭”按钮被替换为“锁定并关闭”按钮，表示安全性已解锁。

1. 在“设置”菜单上，找到并点按**锁定并关闭**按钮。

**密码 - 操作模式**

**默认密码** 操作模式的默认密码：`operator`



**注意**

如果您忘记密码，则无法更换或恢复密码。您必须重新安装该软件。

首次更改密码时，必须使用默认密码。

**更改操作模式密码** 以下是在 PolyScope X 设置中更改操作模式密码的方式。

1. 点按主导航栏中的汉堡菜单。
2. 点按“设置”。
3. 点按“密码”部分的“操作模式”。
4. 如果是首次操作, 请添加默认密码。
5. 添加您喜欢的密码, 至少包含 8 个字符。

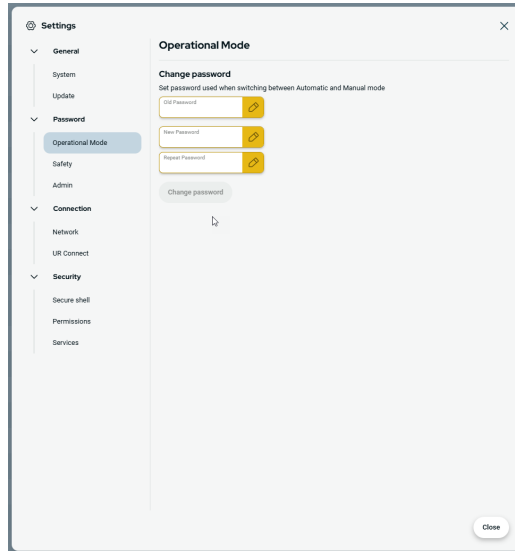

## 密码 - 安全

**默认密码** 默认安全密码: **ursafe**



### 注意

如果您忘记密码, 则无法更换或恢复密码。  
您必须重新安装该软件。

首次更改密码时, 必须使用默认密码。

**更改安全密码** 以下是在 PolyScope X 设置中更改安全密码的方式。

1. 点按主导航栏中的汉堡菜单。
2. 点按“设置”。
3. 在“密码”部分中点按“安全”。
4. 如果是首次操作，请添加默认密码。
5. 添加您喜欢的密码，至少包含 8 个字符。

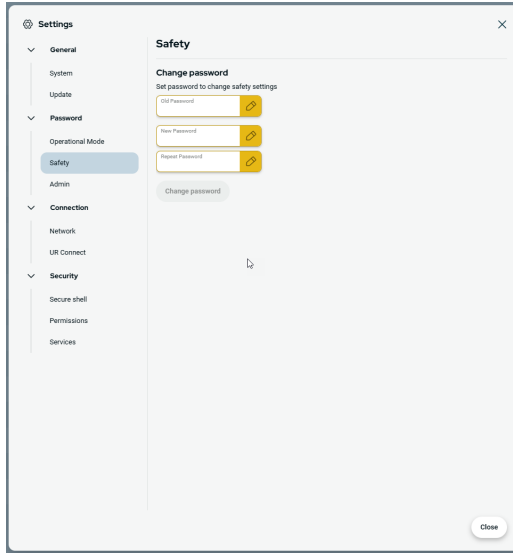

## 10.2.2. 安全 Shell (SSH) 访问

### 描述

您可以使用安全 Shell (SSH) 来管理对机器人的远程访问。在安全 Shell 安全设置屏幕，管理员可以启用或禁用对机器人的 SSH 访问。

### 启用/禁用 SSH

1. 访问汉堡菜单，然后选择**设置**。
2. 在“安全性”下，点按**安全 Shell**。
3. 输入密码以**解锁**设置。
4. 将**启用 SSH 访问**滑动到开启位置。

在“启用 SSH 访问”按钮的最右侧，屏幕会显示用于 SSH 通信的端口。

### SSH 身份验证

可以使用密码和/或预共享的授权密钥进行身份验证。可以通过点按**添加密钥**按钮并选择安全密钥文件来添加安全密钥。可用密钥会一起列出。使用垃圾桶图标从列表中移除所选密钥。

### 10.2.3. 权限

**描述** 默认情况下，对“联网”、“URCap 管理”和“更新 PolyScope X”屏幕的访问会受限，以防止对系统进行未经授权更改。您可以更改权限设置来允许访问这些屏幕。需要输入管理员密码才能访问“权限”。

**访问“权限”**

1. 访问汉堡菜单，然后选择**设置**。
2. 导航到“安全性”，然后点按**权限**。

**其他系统权限** 您还可以使用管理员密码锁定一些重要的屏幕/功能。在“设置”菜单的“安全性”部分的“权限”屏幕上，可以指定由管理员密码提供保护的额外屏幕，以及所有用户都可以使用的屏幕。可以选择锁定以下屏幕/功能：

- 网络设置
- 更新设置
- 系统管理器中的 URCap 部分
- UR Connect

**启用/禁用系统权限**

1. 访问“权限”，如前所述。受保护的屏幕会列在“权限”下。
2. 对于所需屏幕，将拨动开关滑动到开启位置以启用该屏幕。
3. 要禁用所需屏幕，将拨动开关滑动到关闭位置。

开关处于关闭位置后，屏幕会再次锁定。

### 10.2.4. 服务

**描述** “服务”可以让管理员启用或禁用对机器人上运行的标准 UR 服务的远程访问，例如主要/次要客户端接口、PROFINET、Ethernet/IP、ROS2 等。

使用“服务”屏幕可以限制对机器人的远程访问，仅允许对该机器人上特定机器人应用实际正在使用的服务进行外部访问。默认情况下禁用所有服务，以提供最高的安全性。每个服务的通信端口均位于服务列表中开关按钮的右侧。

**启用 ROS2** 在此屏幕上启用 ROS2 服务后，您可以指定 ROS 域 ID(值 0-9)。更改域 ID 后，系统会重启以应用更改。

## 10.3. 解锁安全设置

**描述** 您需要解锁安全设置才能进行更改。



**注意**

安全设置受密码保护。

默认安全密码：**ursafe**。

**解锁安全设置**

1. 在 PolyScope X 主导航栏中，点按“应用”选项卡。
2. 在工作单元屏幕上，点按“安全”图标。
3. 请注意，此时将显示“机器人限值”屏幕，但设置处于不可访问状态。
4. 输入安全密码并点按“解锁”，即可访问设置。
5. 点按“锁定”或离开“安全”菜单会再次锁定所有安全项设置。

## 10.4. 安全菜单设置

**描述** 安全系统限值在“安全配置”中定义。安全系统会接收输入字段的值，并检测这些值是否存在违例。机器人控制器会通过使机器人停止或降低速度来防止违例。



**小心**

使用的安全配置参数与风险评估所定义的安全配置参数不同可能会导致出现无法合理消除的危害，或无法充分降低的风险。

### 10.4.1. 机器人限值

**描述** 机器人限值可以限制常规机器人移动。

- 更改机器人限值中的值(正常模式和缩减模式)，并应用更改值，以查看在安全校验和中应用的更改。
- 验证缩减模式的值应始终小于正常模式下的值。



**注意**

安全限值可以将力和运动限制在工具法兰和用户定义的两个工具位置的中间

### 速度限值



#### 注意

限制停止时间和距离会影响机器人的整体速度。例如，如果停止时间设置为300 ms，则最大机器人速度将受到限制，允许机器人在300 ms内停止。

限值	描述
刀具速度	限制机器人工具的最大速度。
肘部速度	限制机器人肘部的最大速度。
势头	限制机器人最大动量。
停止时间	限制机器人在紧急停止激活等情况下停止所需的最长时间。
停止距离	限制在停止时机器人工具或肘部可以行进的最大距离。

功率和力

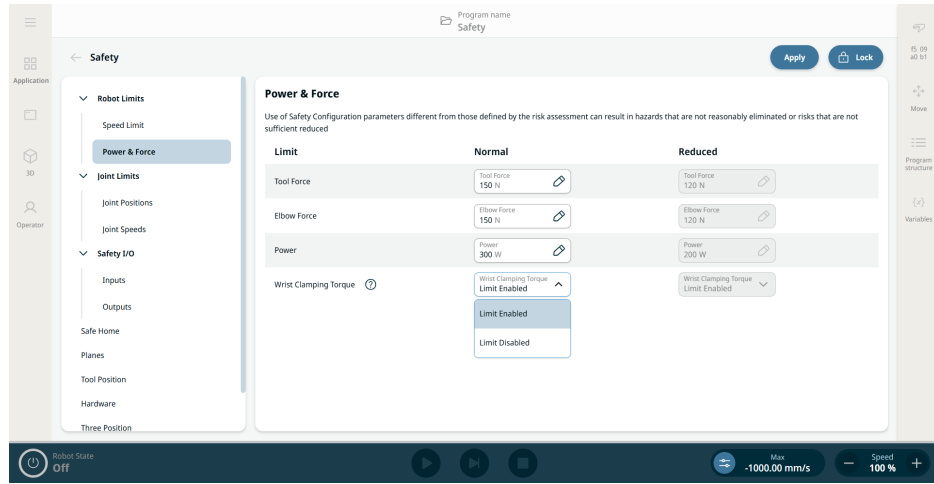

注意

如果“手腕夹紧扭矩”安全功能已禁用，则三个腕关节可能超过工具和肘部力

限值	描述
刀具力	限制机器人工具在夹紧情况下施加的最大力。
肘力	限制机器人肘部对环境施加的最大力。
电源	限制机器人在环境中产生的最大机械功。此限制将负载视为机器人的一部分，而不是环境的一部分。
手腕夹紧扭矩	限制手腕在进行推动操作时可以施加的扭矩大小。默认启用。

**安全模式** 保护性停止未激活时，安全系统将在与一组安全限值相关联的安全模式下运行：

安全模式	效果
正常	此配置默认处于激活状态。
缩减	此配置会在工具中心点 (TCP) 的位置超出触发缩减模式平面或使用可配置的输入触发时激活。

手腕夹紧扭矩限值

描述

借用手腕夹紧扭矩限值设置，可以启用或禁用对机器人腕关节最大夹紧扭矩的限制。此限制默认处于启用状态。此安全功能会限制手腕在进行推动操作时可以施加的扭矩大小。

### 手腕夹紧扭矩限值详细信息

启用时，机器人会限制腕关节的扭矩，以防止在手腕、有效载荷和机器人下臂之间发生夹伤。



#### 注意

此设置启用后，还会为基座、肩部和肘部关节的施加扭矩窗口定义一个非安全级上限值。在力控制应用中，可达到的接触力可能显著低于在**工具力限值**和**肘部力限值**安全功能中指定的力。

禁用时，机器人可以向腕关节施加更大的推力，例如在力受控应用中。此功能禁用时，必须通过其他方式降低在机器人的手腕、有效载荷和下臂之间发生夹伤的风险。



#### 注意

此安全功能在所有机器人上默认启用。在 PolyScope X 版本 10.12 及更高版本中，可以禁用此安全功能。

### 启用和禁用手腕夹紧扭矩限值

1. 转到应用选项卡，并选择安全。
2. 在机器人限值下，点按功率和力。解锁，输入安全密码，然后点按确认。
3. 现在可以为“正常”或“缩减”模式选择**限值已启用**或**限值已禁用**。

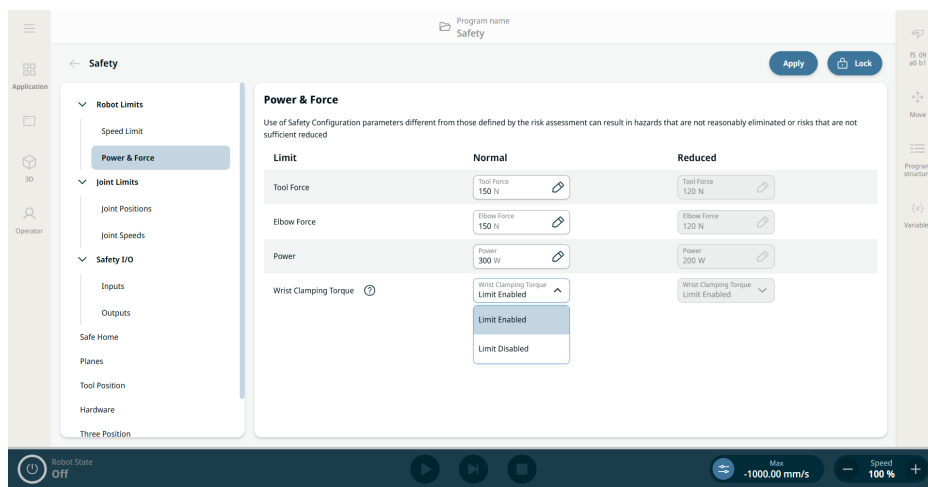

4. 点按**应用**以应用安全配置，并重新启动安全系统。
5. 将出现一个弹出框，您可以在其中还原或确认配置。

## 10.4.2. 关节限制

### 描述

关节限值用来限制关节空间中每个机器人关节的运动，即关节旋转位置和关节旋转速度。关节限制也可以称为基于软件的轴限制。

联合立场 可通过以下方式查找关节位置和关节速度。

1. 转到“应用”。
2. 转到“安全”。
3. 在左侧菜单中选择设置。

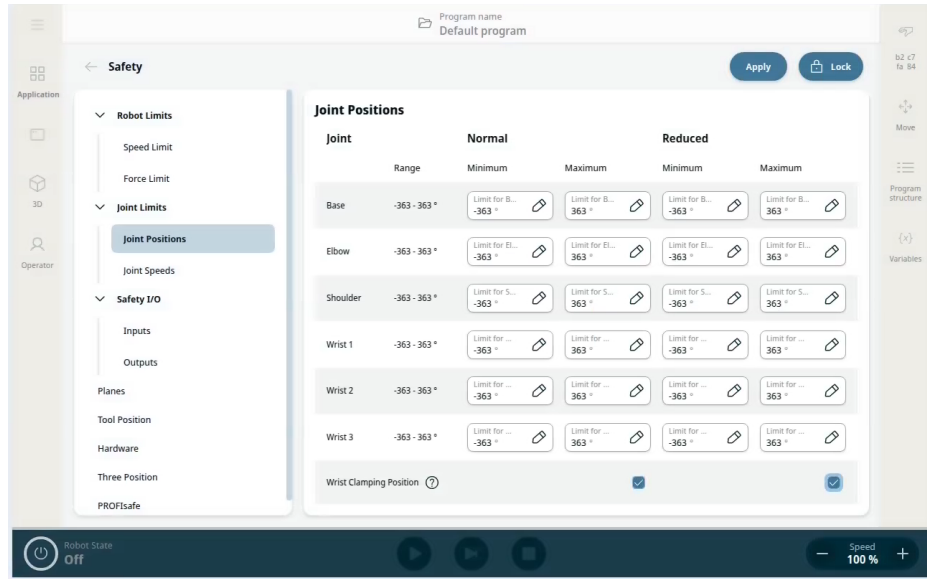

### Joint Speeds

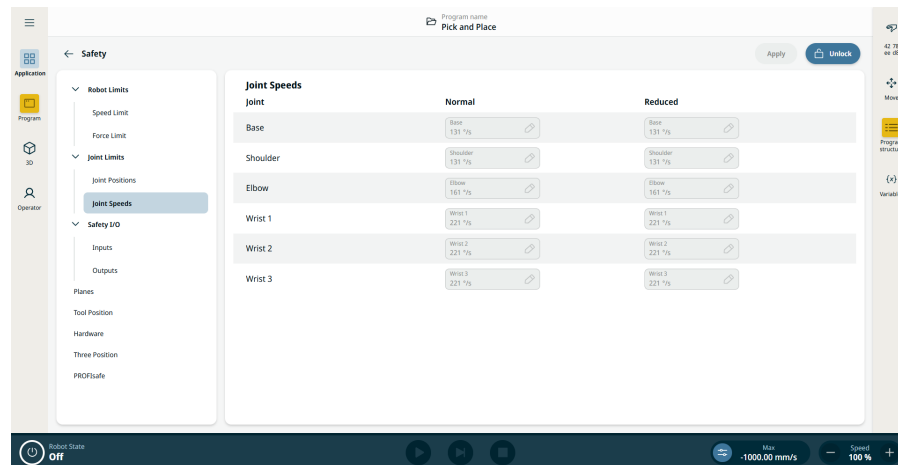

### 10.4.3. 安全平面

#### 描述

安全平面会限制机器人、工具和肘部的工作空间。



#### 警告

定义安全平面仅限制定义的工具球体和弯头，而不是机械臂的总体限制。

定义安全平面并不能保证机械臂的其他部分会遵守此类限制。



图 1.4: 显示了安全平面的 PolyScope X 屏幕。

**配置安全平面** 可以使用以下属性配置安全平面：

- **名称**。这是用于标识安全平面的名称。
- **距基座的偏移量**。平面到基座的高度，在 Y 方向上测量。
- **倾斜度**。从电源线处测量的平面倾斜度。
- **旋转角度**。顺时针测量的平面旋转角度。

可以使用以下限制配置每个平面：

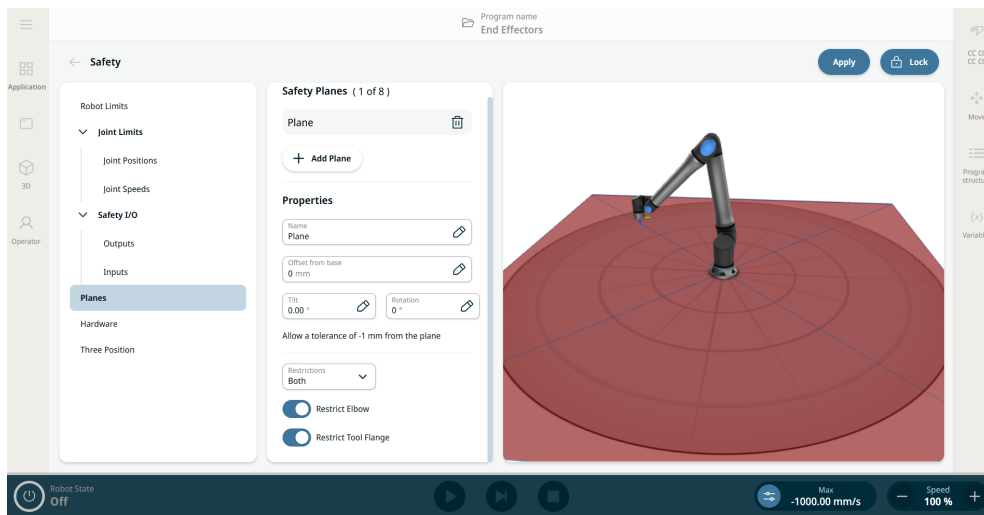
- **正常**。当安全系统处于正常模式时，正常平面处于活动状态，并作为位置的严格限制。
- **缩减**。当安全系统处于减速模式时，减速模式平面处于活动状态，并作为位置的严格限制。
- **两者**。当安全系统处于正常或减速模式时，正常和减速模式平面处于活动状态，并充当位置的严格限制。
- **触发器缩减模式**。如果机器人工具或弯头位于安全平面之外，则安全平面会导致安全系统切换到减速模式。

**肘部关节限制** 此功能默认处于启用状态。  
您可以使用“限制肘部”来防止机器人肘部关节通过您定义的任何平面。  
禁用限制肘部，以使肘部穿过平面。

**工具法兰限制** 限制工具法兰可以防止工具法兰和连接的工具有穿过安全平面。当您限制工具法兰时，非限制区域是安全平面内的区域，在该区域内工具法兰可以正常操作。  
工具法兰不能越过安全平面外的限制区域。  
移除限制后，工具法兰将可以超出安全平面，到达受限区域，而连接的工具有仍位于安全平面内。  
使用较大的工具偏移时，可以移除工具法兰限制。这样可以使工具移动更远的距离。  
限制工具法兰需要创建平面特征。平面特征用于稍后在安全设置中设置安全平面。

### 10.4.4. 工具位置限制

**描述** 工具位置屏幕使用户能够以更可控的方式限制放置在机械臂末端的工具和/或附件，用户可以使用半径定义工具位置，该半径将通过与工具位置和平面碰撞检测或在工具进入平面时进入缩减模式，与安全平面进行交互。

**详细信息** 工具位置具有两个主要优点：

- 支持两种自定义配置，以指定在哪里对安全平面做出反应。
- 在 3D 模型中直观呈现显示工具位置。



**注意**

您可以定义、配置和管理最多两个工具位置。

**用户定义的工具** 对于用户定义的工具，用户可以更改：

- 半径用于更改工具球的半径。使用安全平面时会考虑半径。
- X、Y、Z 位置，用于在考虑机器人工具法兰的情况下更改机器人的位置。对于工具速度、工具力、停止距离和安全平面的安全功能，将考虑该位置。

### 访问工具位置

1. 导航到安全应用。
2. 点按左侧面板中的**工具位置**。在主屏幕的右上角，点按**解锁**以激活添加工具。输入安全密码，然后点按**确认**。

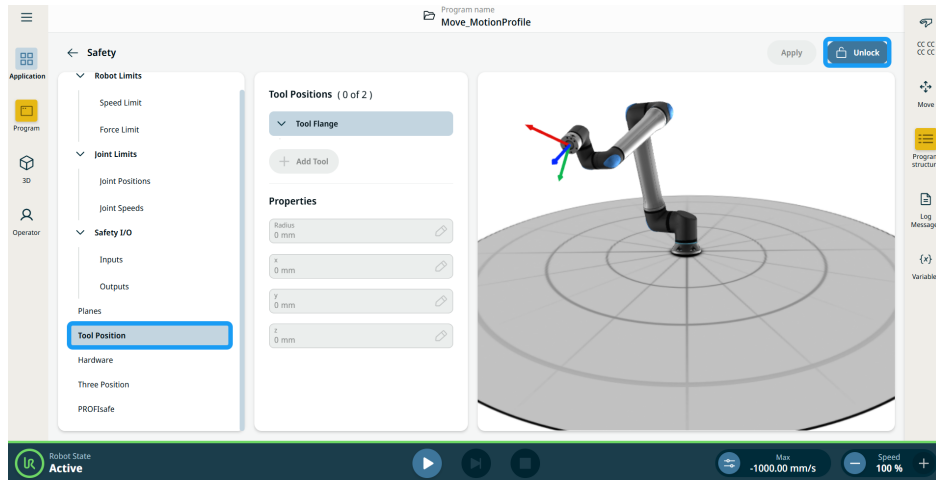

3. 在中央面板的工具位置列中，点按 **+ 添加工具**。添加的工具 **Tool\_1** 会出现在工具法兰树下。
4. 点按所添加工具的**溢出菜单**，将其重命名为更易识别的名称。您也可以将其删除。

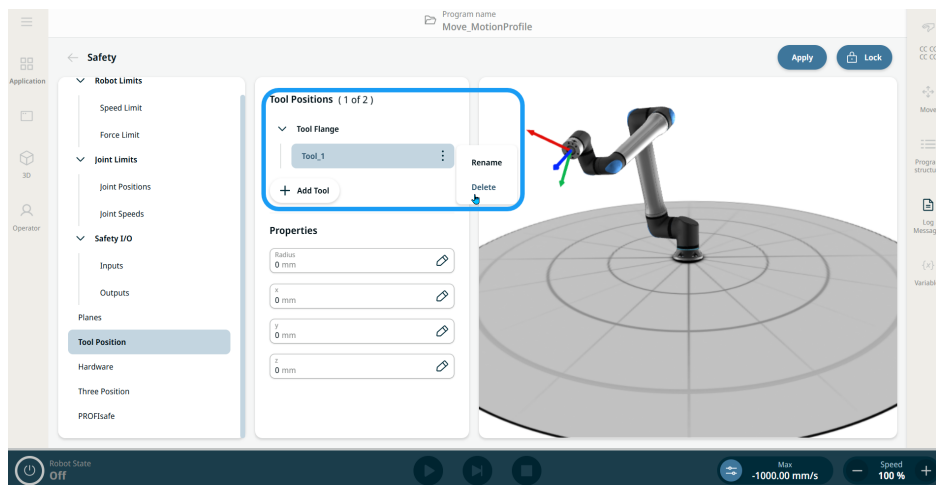

5. 在中央面板的**属性**列中，可以找到**半径、x、y 和 z 位置**的四个可编辑字段。点按这些字段可以根据需要更改半径和 x、y、z 坐标。右侧面板中的球体以 3D 模型方式实时更新，以帮助准确放置。
6. 点按主屏幕右上角的**应用**。

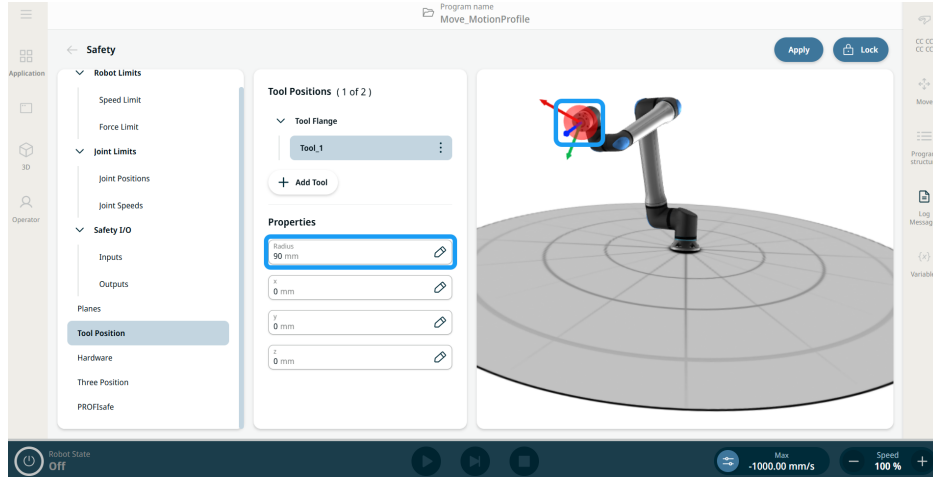

7. 现在，当工具位置球体接触到安全平面时，机器人会与安全平面进行交互。

版权所有 © 2009-2025 Universal Robots A/S。保留所有权利。

### 10.4.5. 硬件

**描述**

硬件部分允许用户选择连接到其机器人的示教盒 (TP) 类型。可用选项如下：

- **3PE 已启用。** 3 档位使动示教盒 (3PE TP)
- **无。** 这让机器人可以安全启动，无需将示教盒连接到控制箱。



**注意**

为安全起见，如果所选内容无法反映所连接的硬件，机器人将不启动。

**“无”选项的目的**

无选项支持无需使用示教盒或示教盒不存在的场景，可以实现更加简化、灵活的部署，尤其适用于自动化或远程控制环境。

该选项可为用户带来三大好处：

- 支持不使用示教盒的无示教盒配置。
- 简化硬件要求，实现最小化设置。
- 消除对示教盒的依赖，提高启动灵活性。

### 访问“无”选项

1. 点按“安全”应用屏幕左侧面板上的**硬件**。
2. 在右上角部分解锁主屏幕，输入安全密码，然后点按**确认**。
3. 在中央面板上，点按**示教盒**字段，然后选择**无**。

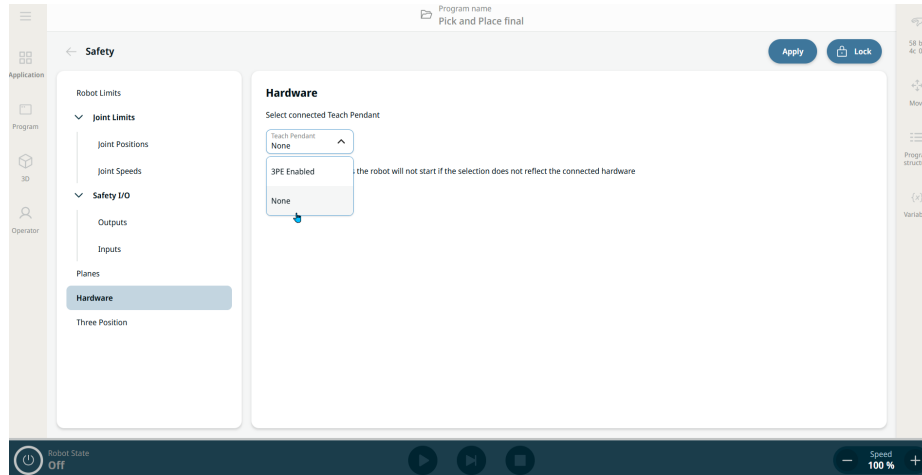

4. 在主屏幕中点按“锁定”按钮旁的**应用**。
5. 在应用安全配置的弹出窗口中点按**应用并重启**。
6. 将出现“确认应用的安全配置”弹出屏幕，您可以**还原或确认配置**。

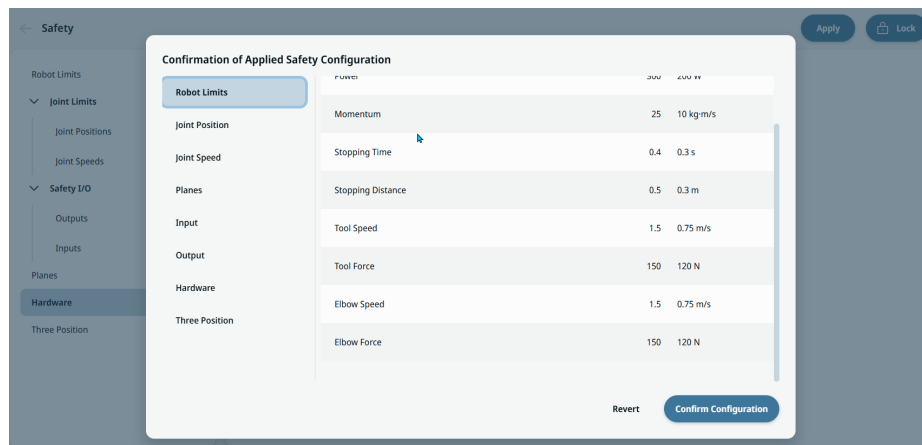

## 10.4.6. Three Position

### 描述

Manual high speed allows both tool speed and elbow speed to temporarily exceed 250 mm/s. It is only available when your robot is on manual mode and a three-position enabling device is configured.

If there is no interaction with the three-position enabling device in five minutes, increased values will be reset to 250 mm/s.

**To access  
Three  
Position**

1. On the left panel, tap **Three Position**.
2. Tap **Unlock** on the upper right side of the main screen.
3. 输入安全密码, 然后点按**确认**。
4. On the central panel, slide on the button to **Allow manual high speed**.
5. Tap **Apply** on the upper right side of the main screen.

### 10.4.7. PROFIsafe

**描述**

PROFIsafe 网络协议(作为 2.6.1 版实现)允许机器人与安全 PLC 通信,但必须符合 ISO 13849 Cat. 3 PLd 要求。机器人将安全状态信息传送到安全 PLC, 然后接收要缩减或触发安全相关功能(如紧急停止)的信息。

PROFIsafe接口提供了一种安全的基于网络的替代方案,将电线连接到机器人控制箱的安全IO引脚。

PROFIsafe 以许可软件功能形式提供。用户必须从授权分销商处购买许可证,然后在 PolyScope X 的许可证管理器中激活才能使用该功能。

请联系销售代表购买许可证。

**安全  
PLC 输  
出**

安全 PLC 发送给机器人的控制消息包含下表所示的信息。

信号	描述
按系统的E-Stop	<ul style="list-style-type: none"> <li>• 0: 激活系统急停。</li> <li>• 1: 清除系统急停。</li> </ul>
保障措施停止	<ul style="list-style-type: none"> <li>• 0: 激活防护停止。</li> <li>• 1: 正常操作状态。</li> </ul> <p><b>备注:</b> 另请参阅“重置防护停止”信号描述。</p>
复位防护停止	<p>如果“防护停止”信号已置为 1, 当信号由 0 跳变为 1 时, 会重置防护停止状态。</p>
安全停止自动	<ul style="list-style-type: none"> <li>• 0: 如果机器人在自动模式下运行, 则会激活防护停止。</li> <li>• 1: 正常操作状态。</li> </ul> <p>仅当配置了3位置启用 (3PE)设备时, 才应使用防护停止自动。如果未配置3PE设备, 则安全停止自动充当正常的安全停止输入。</p> <p><b>备注:</b> 另请参阅“重置自动防护停止”信号描述。</p>
重置防护停止自动	<p>如果“自动防护停止”信号已置为 1, 当信号由 0 跳变为 1 时, 会重置自动防护停止状态。</p>
缩减	<ul style="list-style-type: none"> <li>• 0: 激活缩减安全限值。</li> <li>• 1: 激活“正常模式”安全限值。</li> </ul> <p>安全系统保证在输入激活后不到 0.5s 内, 机器人将处于缩减限值范围内。如果机械臂继续违反任何缩减限值, 将触发 0 类停止。</p>
操作模式	<ul style="list-style-type: none"> <li>• 0: 激活手动操作模式。</li> <li>• 1: 激活自动操作模式。</li> </ul> <p>如果安全配置“通过PROFIsafe进行操作模式选择”被禁用, 则PROFIsafe控制消息中应省略此字段。</p>

**安全  
PLC 输入**

机器人发送给安全 PLC 的状态消息包含下表所示的信息。

信号	描述
停下, 猫。0	<ul style="list-style-type: none"> <li>0: 机器人正在执行或已完成 0 类安全停止; 通过立即切断手臂和电机的电源来实现硬停止。</li> <li>1: 正常操作状态。</li> </ul>
停下, 猫。1	<ul style="list-style-type: none"> <li>0: 机器人正在执行或已完成 1 类安全停止; 此类安全停止是一种受控停止, 电机随后会处于断电状态, 且制动器会接合。</li> <li>1: 正常操作状态。</li> </ul>
停下, 猫。2	<ul style="list-style-type: none"> <li>0: 机器人正在执行或已完成 2 类安全停止; 此类安全停止是一种受控停止, 电机随后会处于通电状态。</li> <li>1: 正常操作状态。</li> </ul>
违规行为	<ul style="list-style-type: none"> <li>0: 由于安全系统不符合定义的有效安全限值, 机器人停止。</li> <li>1: 正常操作状态。</li> </ul>
故障	<ul style="list-style-type: none"> <li>0: 由于安全系统中出现意外的异常错误, 机器人停止。</li> <li>1: 机器人安全系统中未出现意外的异常错误。</li> </ul>
E-stop by system	<ul style="list-style-type: none"> <li>0: 机器人因下列一种情况而停止:                             <ul style="list-style-type: none"> <li>通过 PROFIsafe 连接的安全 PLC 已激活系统级急停。</li> <li>连接到控制箱的 IMMI 模块已激活系统级急停。</li> <li>连接到控制箱的系统急停可配置安全输入的设备已激活系统级急停。</li> </ul> </li> <li>1: 机器人未处于系统急停状态。</li> </ul>
机器人紧急停车	<ul style="list-style-type: none"> <li>0: 机器人因下列一种情况而停止:                             <ul style="list-style-type: none"> <li>教学吊坠的急停按钮被按下。</li> <li>按下连接到控制箱机器人 e-stop 不可配置安全输入的 e-stop 按钮。</li> </ul> </li> <li>1: 机器人未触发急停状态。</li> </ul>

信号	描述
保障措施停止	<ul style="list-style-type: none"> <li>0: 机器人因下列一种情况而停止: <ul style="list-style-type: none"> <li>通过PROFIsafe连接的安全PLC断言了安全停止。</li> <li>连接到控制箱的防护停止不可配置输入的设备已激活防护停止。</li> <li>连接到控制箱的安全防护停止可配置安全输入的单元断言了安全防护停止。</li> </ul> </li> <li>1: 机器人未因防护停止而停止。</li> </ul> <p><b>备注:</b>另请参阅“重置防护停止”信号描述。PROFIsafe 强制使用防护重置功能。</p>
安全停止自动	<p>0: 机器人因在自动模式下运行且满足下列条件之一而停止:</p> <ul style="list-style-type: none"> <li>通过PROFIsafe连接的安全PLC已断言安全停止自动。</li> <li>连接到控制箱的保护停止自动可配置安全输入的单元断言了保护停止自动。</li> </ul> <p>1: 机器人未因自动防护停止而停止。</p> <p><b>备注:</b>另请参阅“重置自动防护停止”信号描述。PROFIsafe 强制使用防护重置功能。</p>
3PE STOP	<ul style="list-style-type: none"> <li>0: 机器人因在手动模式下运行且满足下列条件之一而停止: <ul style="list-style-type: none"> <li>任意 3PE 被按至中间位置, 自由驱动输入处于激活状态。</li> <li>并非所有 3PE 设备都按至中间位置。</li> </ul> </li> <li>1: 机器人未因 3 档位使动装置而停止。</li> </ul>
操作模式	<p>指示机器人的有效操作模式。</p> <ul style="list-style-type: none"> <li>0: 已禁用</li> <li>1: 自动</li> <li>2: 手动</li> </ul>
缩减	<ul style="list-style-type: none"> <li>0: 缩减安全限值已激活。</li> <li>1: 正常安全限值已激活。</li> </ul>

信号	描述
活动限制设置	<p>一组有效的安全限值。</p> <ul style="list-style-type: none"> <li>0: 正常</li> <li>1: 缩减</li> <li>2: 恢复</li> </ul>
机器人移动	<ul style="list-style-type: none"> <li>0: 机器人正在移动。如果任何关节以 0.02 rad/s 或更高的速度移动, 则认为机器人处于运动状态。</li> <li>1: 机器人处于静止状态。</li> </ul>
安全原点位置	<ul style="list-style-type: none"> <li>0: 机器人处于静止状态(机器人未移动), 并处于定义为“安全原点位置”的位置。</li> <li>1: 机器人未处于静止状态, 或未处于定义为“安全原点位置”的位置。</li> </ul>

**配置  
PROFIsafe**

1. 在“安全”应用屏幕上, 点按左侧面板上的 **PROFIsafe**。
2. 点按主屏幕右上方的**解锁**以启用 **PROFIsafe**。输入安全密码, 然后点按**确认**。

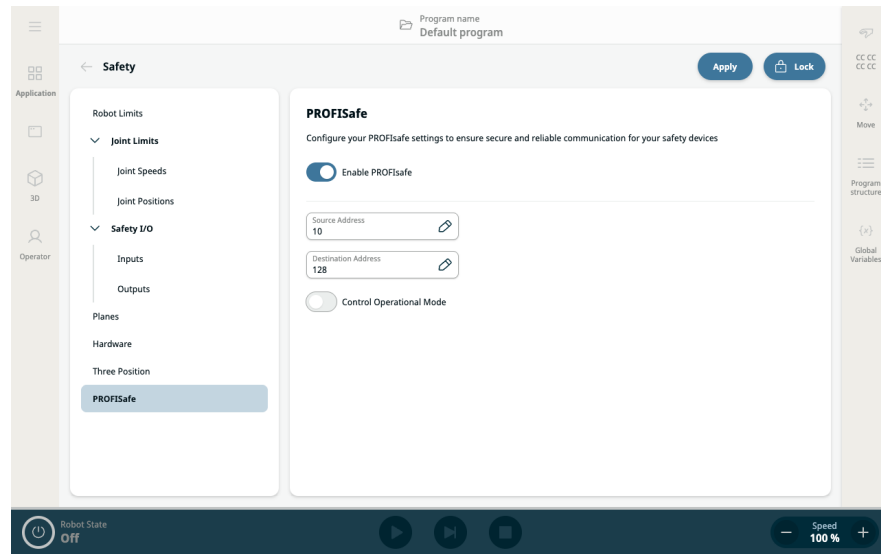

右侧面板显示用于配置 PROFIsafe 的两个字段和两个按钮：

- 启用 PROFIsafe 按钮
  - 源地址字段
  - 目标地址字段
  - 控制操作模式
3. 向右滑动**启用 PROFIsafe** 按钮。
  4. 点按**源地址**和**目标地址**字段, 指定机器人和安全 PLC 在识别彼此时使用的地址。
  5. 点按**控制操作模式**, 您可以选择启用 PROFIsafe PLC 来控制机器人操作模式。

**注意**

为了配置和使用 PROFIsafe, 必须在安全服务设置菜单中启用 **Profinet** 设备。



Enable PROFINET in Settings / Security / Services  
**PROFINET has to be enabled**

有关详细信息和接口位置, 请参阅 [Profinet](#) 部分。

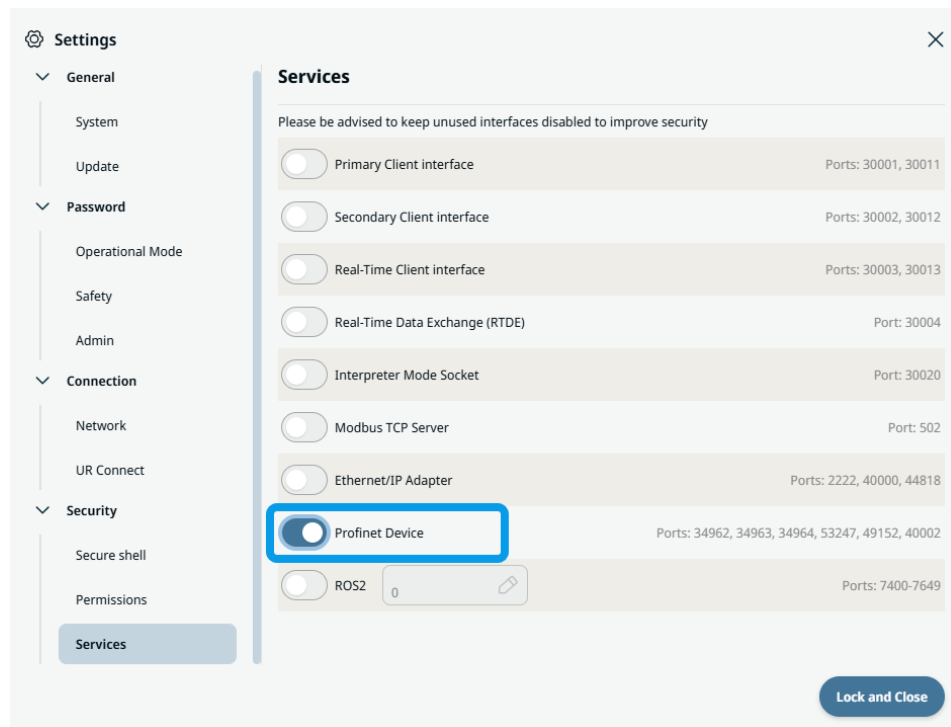

## 10.4.8. 安全家园

**描述**

**安全原点**是一项 PolyScope X 功能, 借助此功能, 用户可以定义当机器人到达配置的安全原点位置时激活的安全相关输出。用户在可被指定为安全原点位置参考的可用位置智能技能下拉列表中选择**原点**。

访问安全原点

1. 点按“应用”选项卡，并选择安全应用。在左侧面板中选择安全原点。

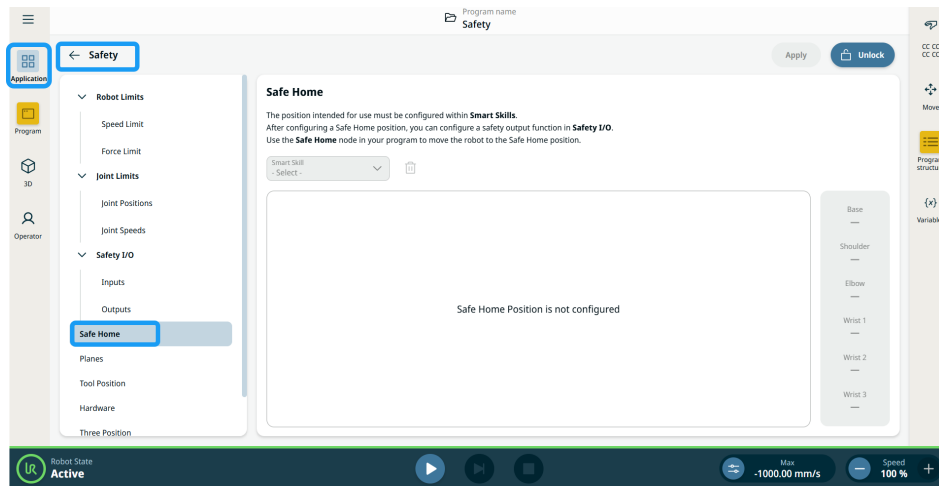

2. 要配置机器人位置，请转到智能技能应用，并选择原点。
3. 点按编辑位姿按钮，将显示机械臂的 3D 视图。

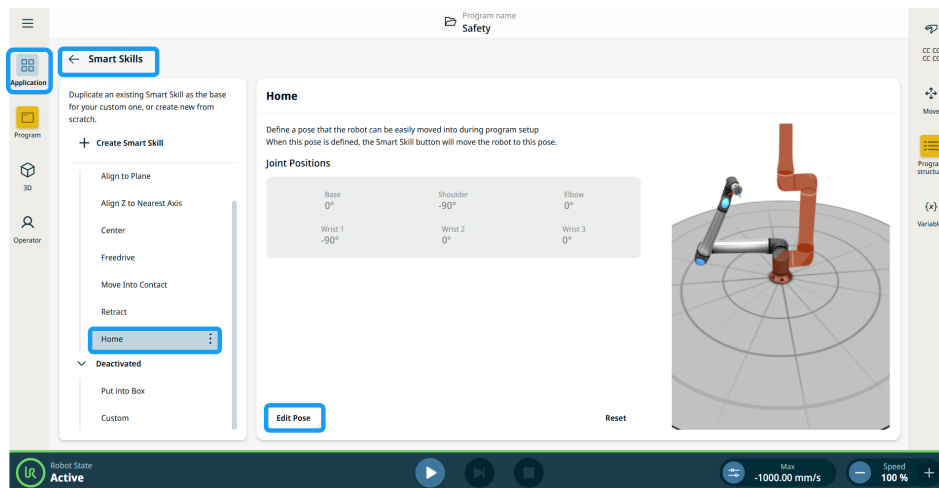

4. 使用**移动**、**关节**、**TCP** 按钮使机器人缓慢移动到目标位置。
5. 长按黄色**移至此处**按钮，直至预览的图像位于新配置。
6. 点按**保存**完成配置。

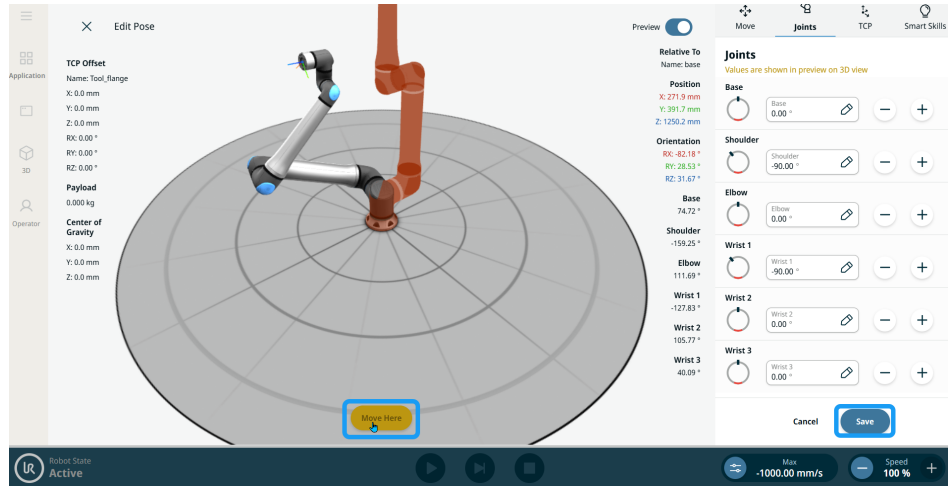

7. 回到**安全应用**中的**安全原点**，并输入安全密码。
8. 在激活的**智能技能**字段中，选择**原点**，配置的机器人位置将出现在主屏幕中。
9. 点按**应用**，并选择**应用并重启**。然后点按**确认配置**。

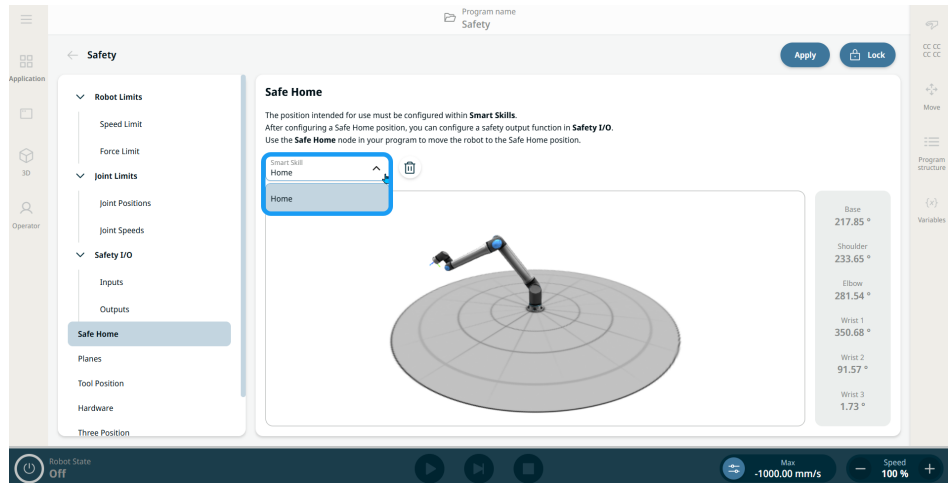



**注意**

如果将位置智能技能选作安全原点的位置参考：

- 位置智能技能页面上会显示静态消息框。
- 除非用户在“安全原点”屏幕删除或取消指定安全原点，否则不能对配置为安全原点的已配置智能技能执行重命名、编辑或删除操作。

10. 在“智能技能”屏幕中，可以复制和编辑原点位置。所有新创建的智能技能也可配置为安全原点。

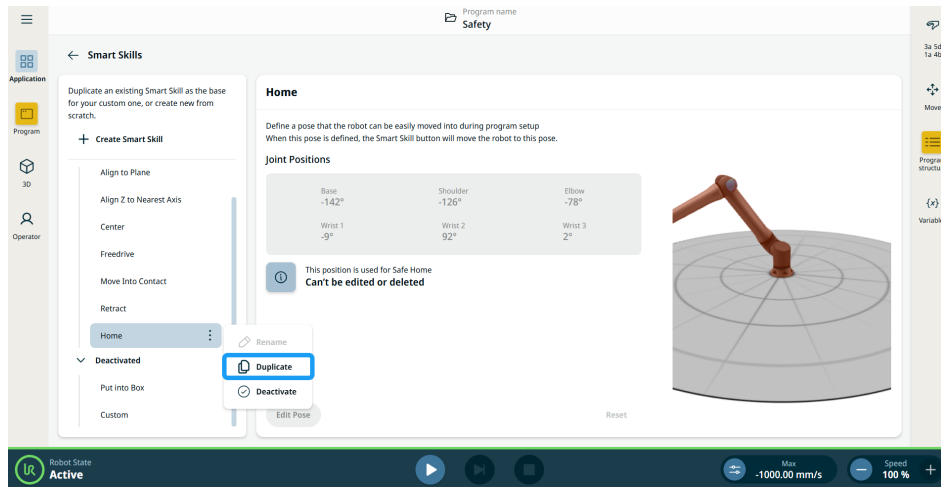

**输出中的安全原点功能**

如果在安全中将原点位置指定为某个位置智能技能, 则安全输出功能下拉列表会包含安全原点作为新功能指定。在安全 I/O 输出的功能字段中选择安全原点。

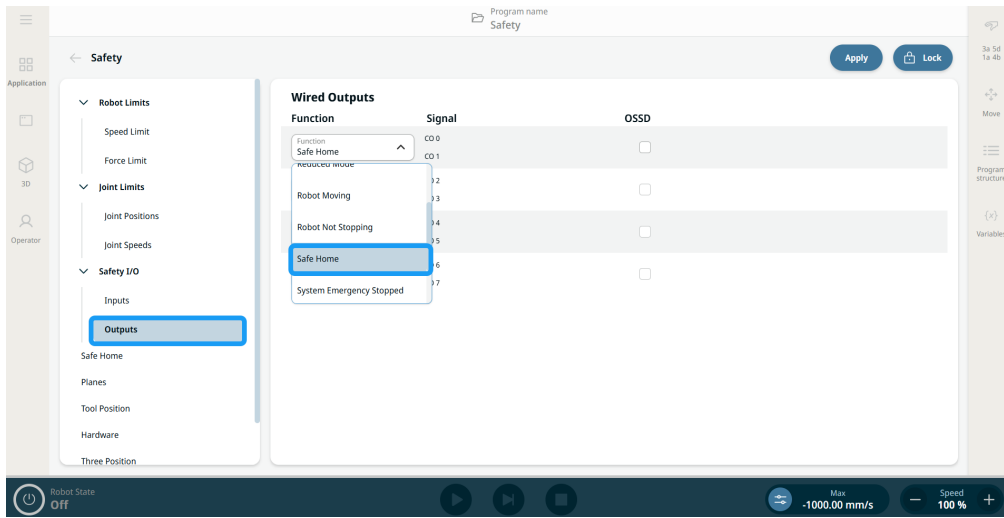

可以在确认应用的安全配置概览对话框中的功能分配表中看到安全原点。

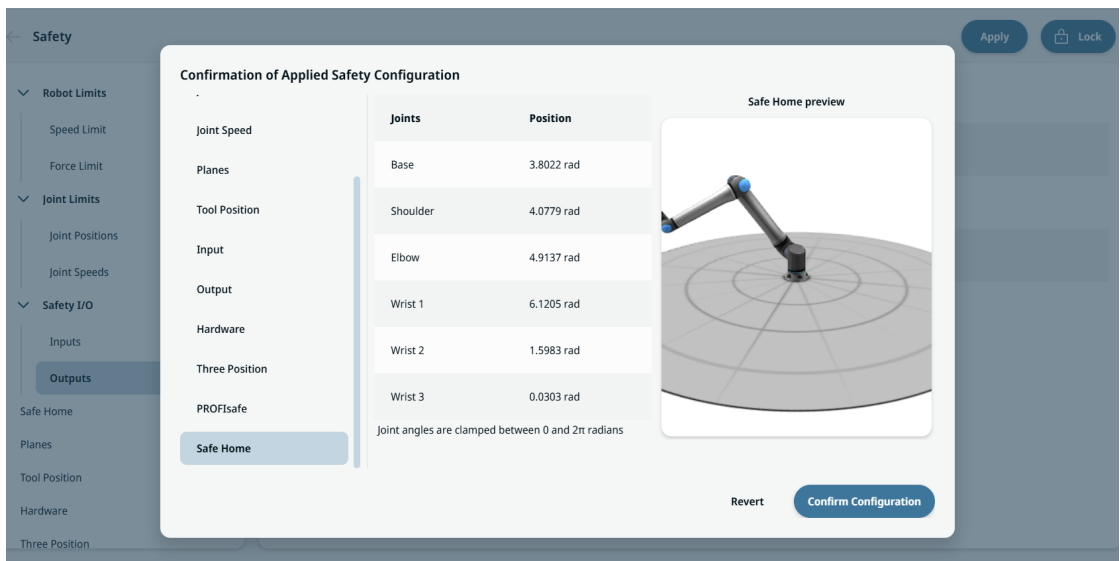

安全原点作为程序节点

安全原点程序节点位于命令节点内的移动节点类别下。此节点用于命令机器人移动到其预定义的安全原点位置, 该位置在安全应用的安全原点设置中进行配置。

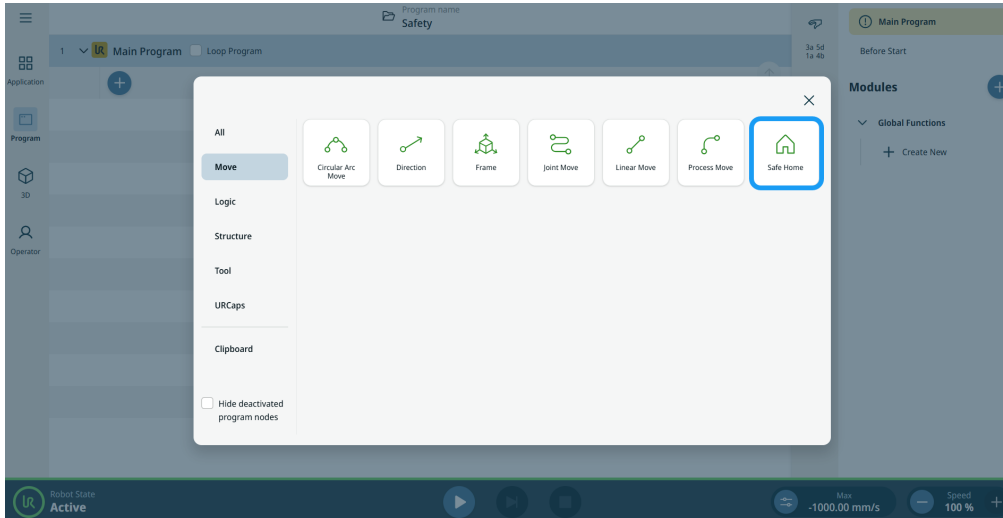

注意

如果添加节点时未在安全应用中配置安全原点位置, 则会将该节点标为黄色。

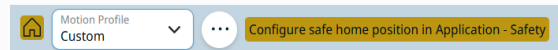

点按省略号图标时, 安全原点命令节点将包含运动配置文件选项和其他高级设置。

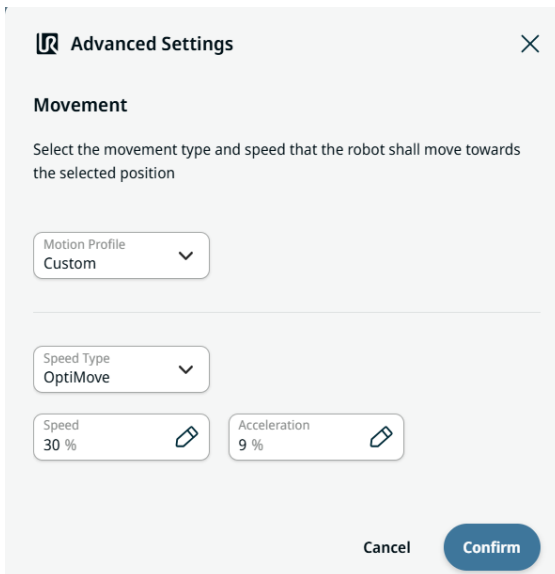

## 高级设置

用户可以在“高级设置”中使用两个选项卡和两个字段创建移动配置文件：

- Motion Profile
- Speed Type
- Speed tab
- Acceleration tab

借助**运动配置文件**功能，用户可以在移动节点中设置预定义运动配置文件：关节移动、线性移动、圆弧移动、过程移动和方向。借助**自定义**运动配置文件，用户可以在移动节点中定义移动数据。

在**速度类型**字段中，**OptiMove** 为默认选项。Choose **Classic** movement if you want to input speed and acceleration in degrees per second or mm per second. 为了简化使用和设置，会以百分比形式指定 **OptiMove** 设置。

用户可以在“**速度**”选项卡中配置首选速度百分比，这会以机器人最大速度能力的百分比形式设置目标行进速度。

用户可以在“**加速度**”选项卡中配置首选加速度百分比，这会以机器人最大功率的百分比形式设置加速和减速期间的目标扭矩限值。

# 11. 网络安全威胁评估

## 描述

本节介绍如何帮助您增强机器人抵御潜在网络安全威胁的能力。其中概述了应对网络安全威胁的要求，并提供了安全强化指南。

## 11.1. 一般网络安全

### 描述

将 Universal Robots 机器人连接到网络可能会带来网络安全风险。这些风险可以通过使用具备资格的人员和采取特定的措施来缓解，从而保护机器人的网络安全。要实施网络安全措施，需要进行网络安全威胁评估。目的是：

- 识别威胁
- 定义信任区和管道
- 指定应用中每个组件的要求



#### 警告

如果不进行网络安全风险评估，机器人可能面临风险。

- 应由集成商或具备资格的人员进行网络安全风险评估。



#### 注意

只能由具备资格的人员负责确定具体的网络安全措施需求并提供所需的网络安全措施。

## 11.2. 网络安全要求

### 描述

您需要实施网络安全威胁措施来配置网络和保护机器人。在开始配置网络之前，请遵循所有要求，然后验证机器人设置是否安全。

**网络安全**

- 操作人员必须充分了解 UR 机器人使用的一般网络安全原则和先进技术。
- 必须采取物理安全措施, 仅允许授权人员对机器人进行物理访问。
- 必须对所有接入点具有充分的控制权限。例如: 门上的锁、徽章系统、一般物理访问控制。

**警告**

将机器人连接到未妥善保护的网络安全可能会带来安全风险。

- 仅将机器人连接到受信任且妥善保护的网络安全。

**网络配置要求**

- 只有受信任的设备才能连接到本地网络。
- 不得存在从相邻网络到机器人的入站连接。
- 机器人的传出连接将被限制为允许最小的相关特定端口、协议和地址集。
- 只能使用来自可信合作伙伴的 URCap 和魔术脚本, 而且必须先验证其真实性和完整性

**机器人设置安全要求**

- 将默认密码更改为安全系数高的新密码。
- 不积极使用“魔术文件”时, 将其禁用 (PolyScope 5)。
- 在不需要访问 SSH 时将其禁用。首选基于密钥的身份验证, 而不是基于密码的身份验证。
- 将机器人防火墙设置为最严格的可用设置, 并禁用所有未使用的接口和服务, 关闭端口并限制 IP 地址。
-

## 11.3. 网络安全强化准则

**描述** 尽管 PolyScope 包括许多可以确保网络连接安全的功能，您仍可以通过遵循以下准则来提高安全性：

- 在将机器人连接到任何网络之前，请务必将默认密码更改为安全系数高的密码。



### 注意

您无法检索或重置忘记或丢失的密码。

- 安全地存储所有密码。

- 使用内置设置，尽可能限制对机器人的网络访问。
- 某些通信接口无法对通信进行身份验证和加密。这会带来安全风险。请根据网络安全威胁评估结果考虑实施适当的缓解措施。
- 如果连接跨越信任区边界，则必须使用 **SSH 隧道**(本地端口转发)才能从其他设备访问机器人接口。
- 在机器人停止使用之前，请从中移除敏感数据。请特别注意 **URCap** 和程序文件夹中的数据。
  - 为了确保安全移除高度敏感的数据，请以安全的方式擦除或销毁 **SD 卡**。

## 12. 通信网络

---

**现场总线** 可以使用现场总线选项来定义和配置用于 PolyScope 接受的实时分布式控制的工业计算机网络协议族：

- MODBUS
  - Ethernet/IP
  - PROFINET
  - PROFIsafe
  - UR Connect
-

## 12.1. MODBUS

### 描述

在这里,可以设置MODBUS客户端(主)信号。可以使用输入/输出信号(寄存器或数字)创建与指定IP地址上的MODBUS服务器(或从站)的连接。每个信号都有一个唯一的名称,因此可以在程序中使用。

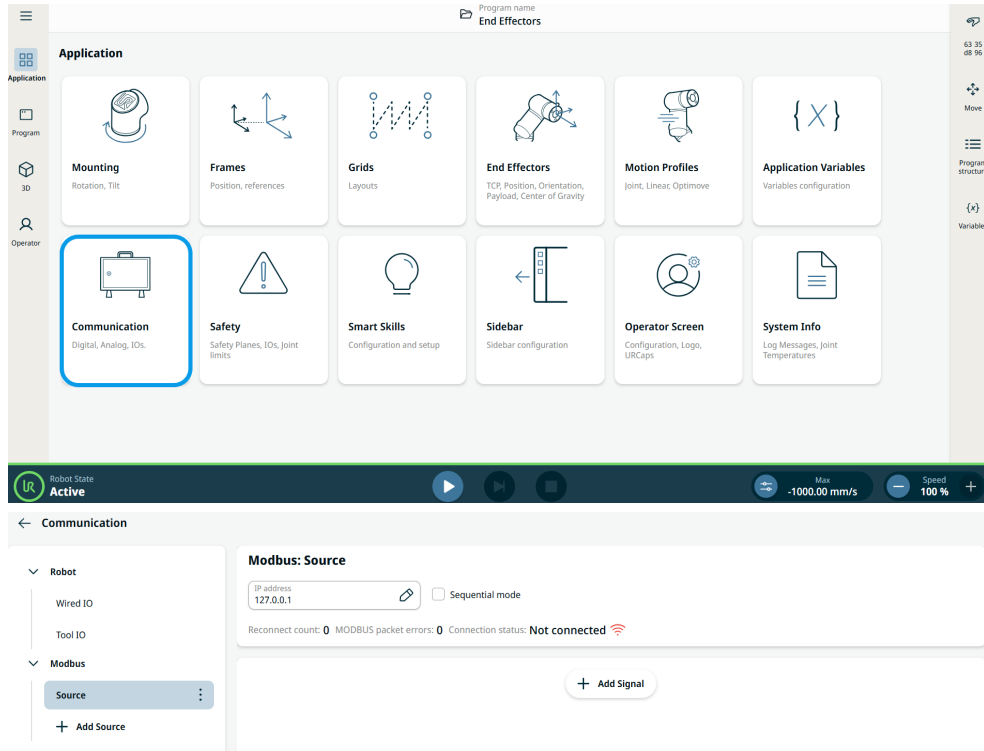

**添加信号** 您可以在添加信号时自定义信号名称。选择信号类型、信号方向并指定频率、超时时间和其他高级设置。信号可以使用单个地址或多个地址。

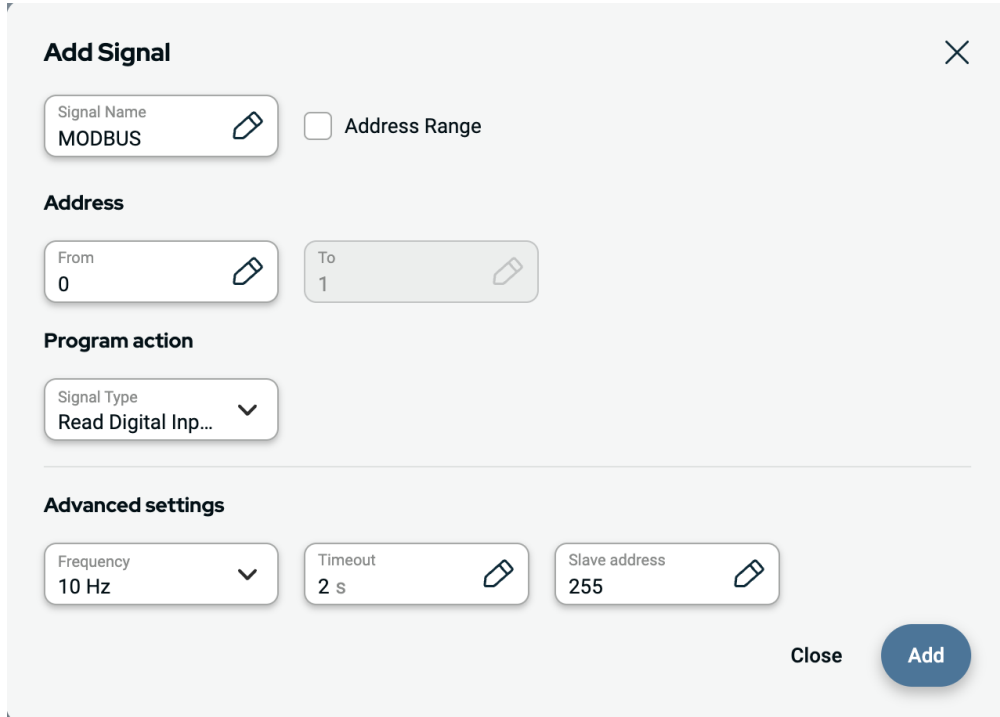

The 'Add Signal' dialog box contains the following fields and options:

- Signal Name:** A text input field containing 'MODBUS' with an edit icon.
- Address Range:** An unchecked checkbox.
- Address:**
  - From:** A text input field containing '0' with an edit icon.
  - To:** A text input field containing '1' with an edit icon.
- Program action:** A dropdown menu showing 'Signal Type' and 'Read Digital Inp...'.
- Advanced settings:**
  - Frequency:** A dropdown menu showing '10 Hz'.
  - Timeout:** A text input field containing '2 s' with an edit icon.
  - Slave address:** A text input field containing '255' with an edit icon.
- Buttons:** 'Close' and 'Add' (highlighted in blue).

**信号源** 可以编辑和删除 Modbus 信号源设置, 点按配置按钮可以进行编辑, 点按垃圾桶图标可以进行删除。

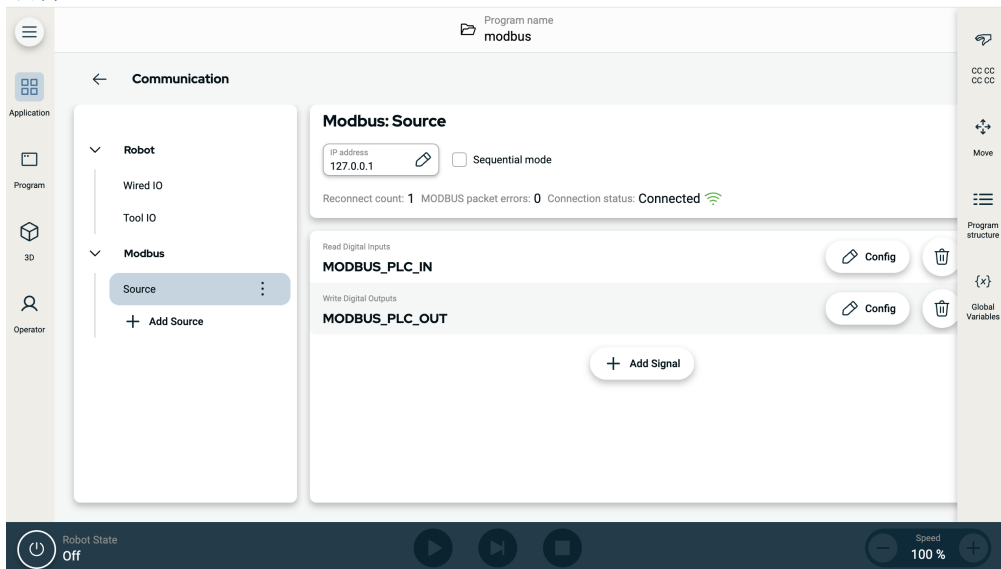

编程

与其他输入信号类似，Modbus 信号也可以进行监控。在“程序”的等待命令中，选择等待类型下的信号输入。然后选择 Modbus 源、特定输入信号和要等待的状态。不能在逻辑表达式中使用地址范围。程序只能使用单个地址，即使该地址属于某个范围。

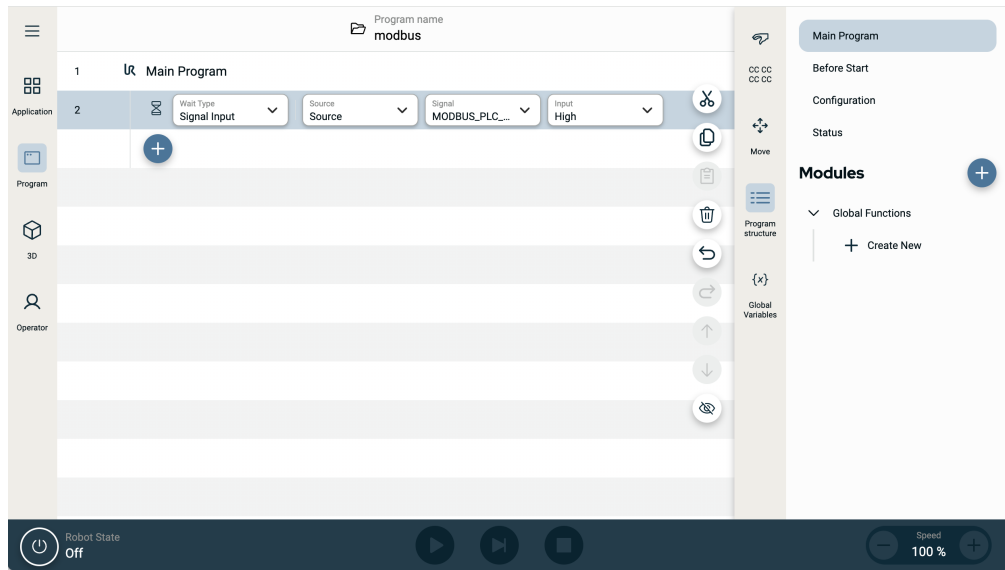

Modbus 输出信号可以通过设置命令进行配置。

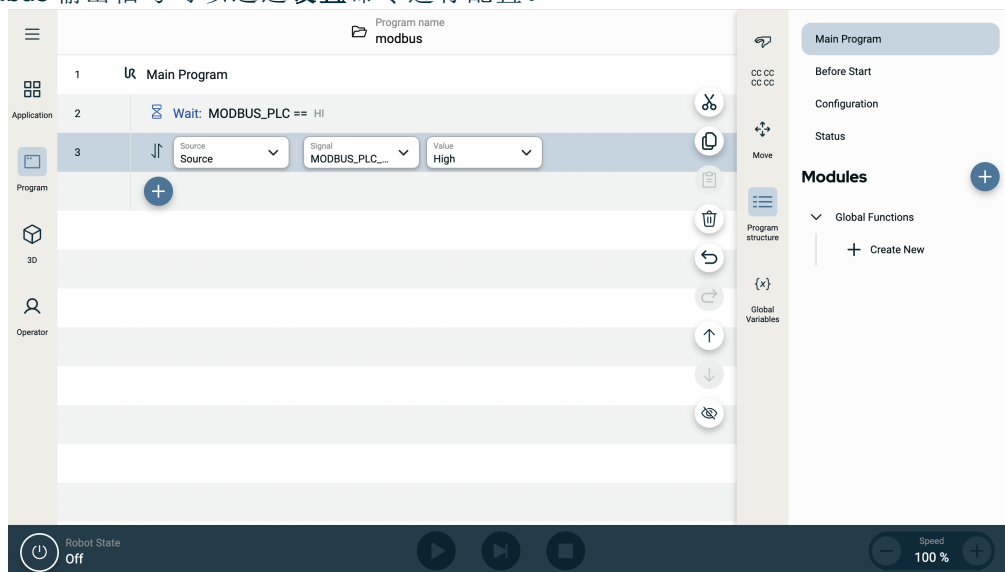

版权所有 © 2009-2025 Universal Robots A/S。保留所有权利。

## 12.2. Ethernet/IP

描述

EtherNet/IP 是一种网络协议，可用于将机器人连接到工业 EtherNet/IP 扫描设备。如果启用了连接，则可以选择当程序与 EtherNet/IP 扫描设备的连接中断时执行的操作。

## 启用 Ethernet/IP

可通过以下方式在 PolyScope X 中启用 Ethernet/IP 功能。

1. 在屏幕左上方, 点按汉堡菜单。
2. 点按“设置”。
3. 在左侧菜单的“安全性”下, 点按“服务”。
4. Type the admin password.
5. 点按“以太网/IP 适配器”按钮开启开关。

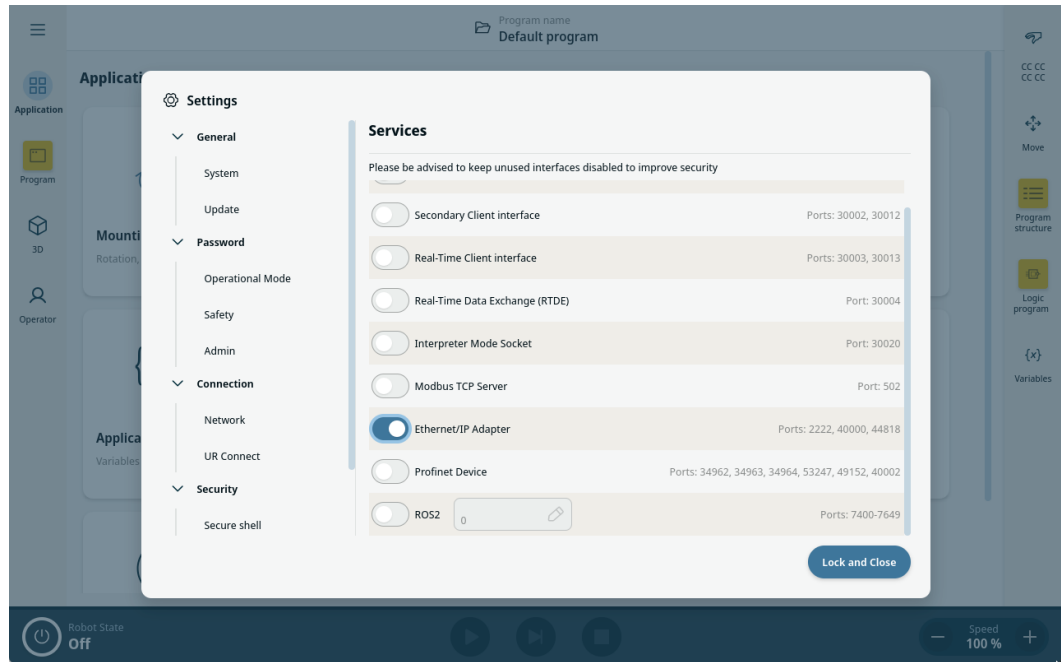

**使用 Ethernet/IP**

可通过以下方式在 PolyScope X 中查找 Ethernet/IP 功能：

在 PolyScope X 左侧页眉中。

1. 点按“应用”图标。
2. 在“通信”下，从左侧菜单中选择以太网/IP。

从列表中选择相关操作：

忽略 PolyScope X 会忽略 EtherNet/IP 连接中断的情况，主程序会继续运行。

暂停 PolyScope X 会暂停主程序。程序从停止的地方恢复。

停止 PolyScope X 会停止主程序。

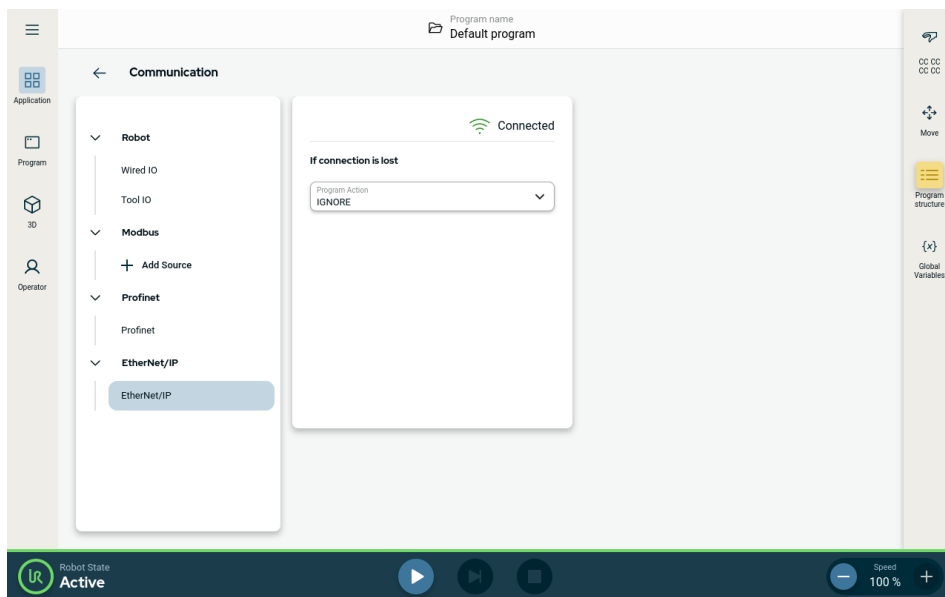

在此屏幕的右上角，可以看到 Ethernet/IP 状态。

- 已连接 机器人已连接到 Ethernet/IP 扫描仪。
- 无扫描仪 Ethernet/IP 设备正在运行，但没有任何扫描仪通过 Ethernet/IP 连接到机器人。
- 已禁用 Ethernet/IP 设备未启用。

## 12.3. PROFINET

**描述**

PROFINET 是一种网络协议，可以启用或禁用机器人与工业 PROFINET IO 控制器的连接。如果启用了连接，则可以选择程序丢失 PROFINET IO-Controller 连接时发生的操作。

## 启用 PROFINET

可通过以下方式在 PolyScope X 中启用 PROFINET 功能。

1. 在屏幕左上方, 点按汉堡菜单, 然后点按“设置”。
2. 在左侧菜单的“安全性”下, 点按“服务”。
3. Type the admin password.
4. 点按 PROFINET 按钮开启 PROFINET。

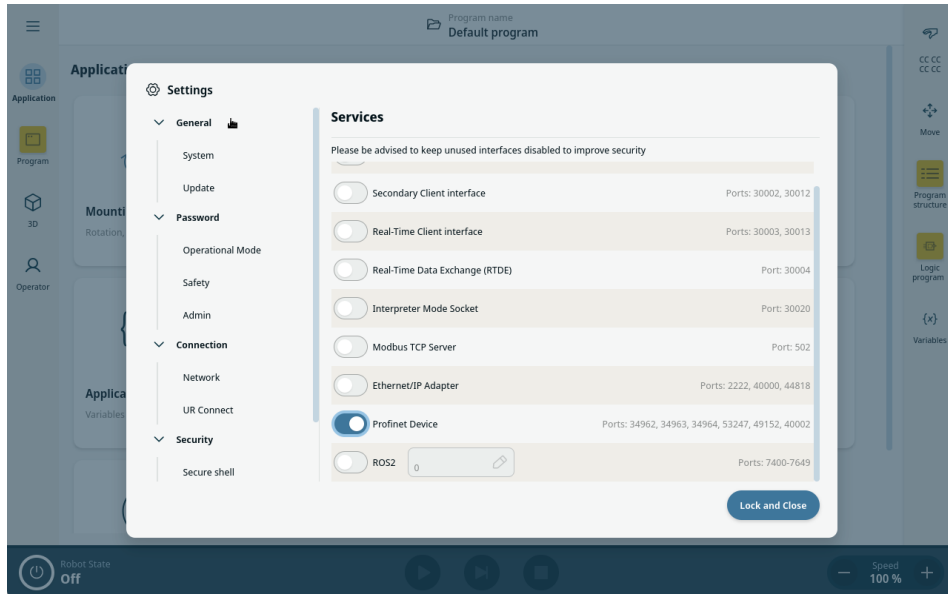

**使用 PROFINET**

在 PolyScope X 中查找 PROFINET 功能：

在 PolyScope X 主导航栏中。

1. 点按“应用”图标。
2. 在“通信”下，从左侧菜单中选择 PROFINET。

从列表中选择相关操作：

忽略	PolyScope X 会忽略 PROFINET 连接中断的情况，主程序会继续运行。
暂停	PolyScope X 会暂停主程序。程序从停止的地方恢复。
停止	PolyScope X 会停止主程序。

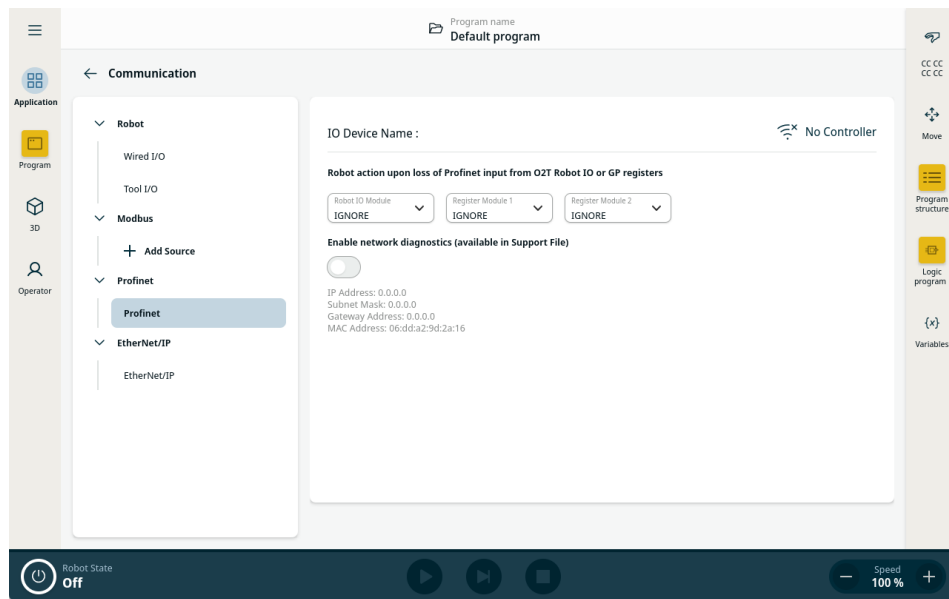

**诊断**

Polyscope X 包含记录机器人与 PROFINET I/O 控制器之间网络流量的选项。如果出现连接问题，可以使用此功能进行诊断。

- 要启用此选项，请点按“启用网络诊断”按钮开启此选项。

通信数据将保存在 .pcap 文件中。

文件会保存在系统管理器的“支持文件”中。诊断中最多可记录 50 MB 的数据。

1. 转到页眉，系统管理器将出现。
2. 选择您正在处理的程序。
3. 点击三竖点图标(烤肉串图标)，然后选择导出。

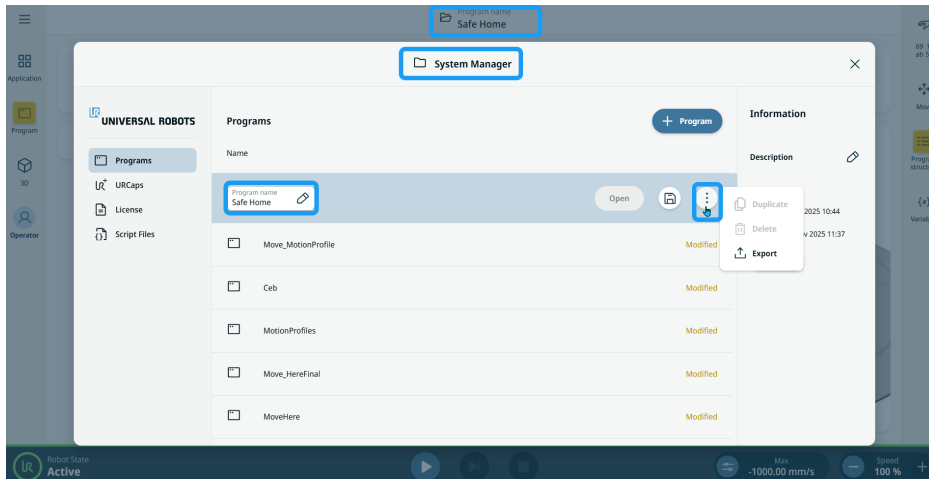

4. 在 pcap 文件中选择通信数据，并点按“保存”。

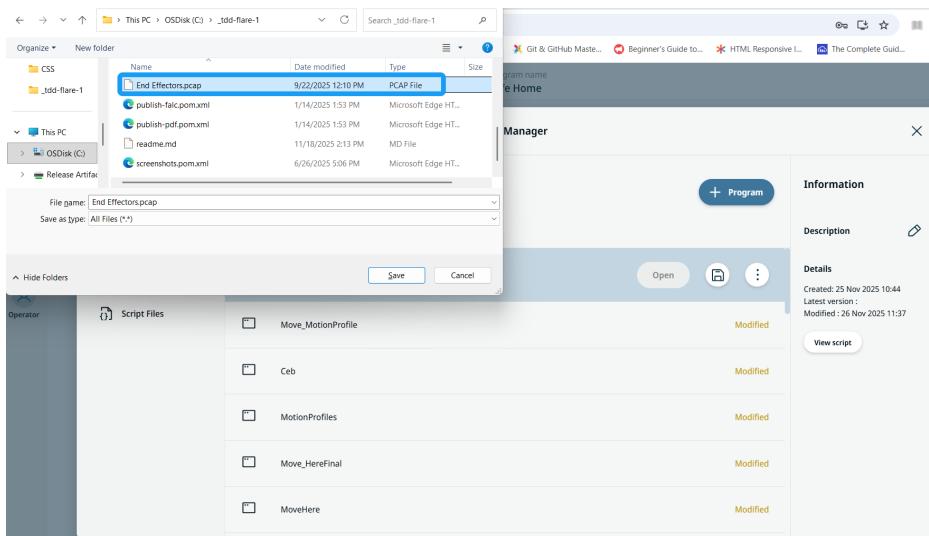

5. 主屏幕上会出现弹出通知，提示您已成功在程序中导出文件。

**以太网端口状态**

当 PROFINET 设备启用时，将创建一个新的虚拟以太网端口。

虚拟以太网端口配置会显示当前配置的 IP 地址、子网掩码、网关和 MAC 地址的相关信息。

请注意，此虚拟端口与在机器人网络设置中配置的端口不同。



## 12.4. UR Connect

### 将 PolyScope X 连接到 myUR Cloud

您必须将 PolyScope X 软件连接到 myUR Cloud 服务。您需要在 myUR 帐户中找到 PIN 码。

1. 转到“设置”。
2. 转到 UR Connect。
3. 点击 UR Connect 主页面上的“连接”按钮。
4. 从 myUR 中添加您的 PIN 码。

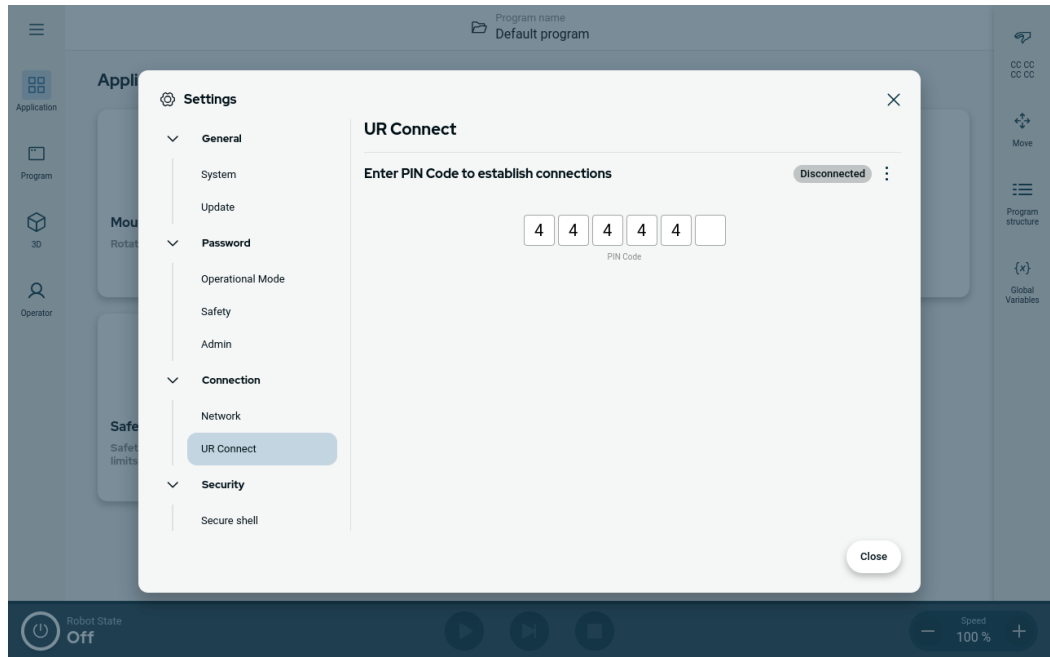

当看到窗口右侧的绿色图标时，即表明您已连接到 myUR Cloud。

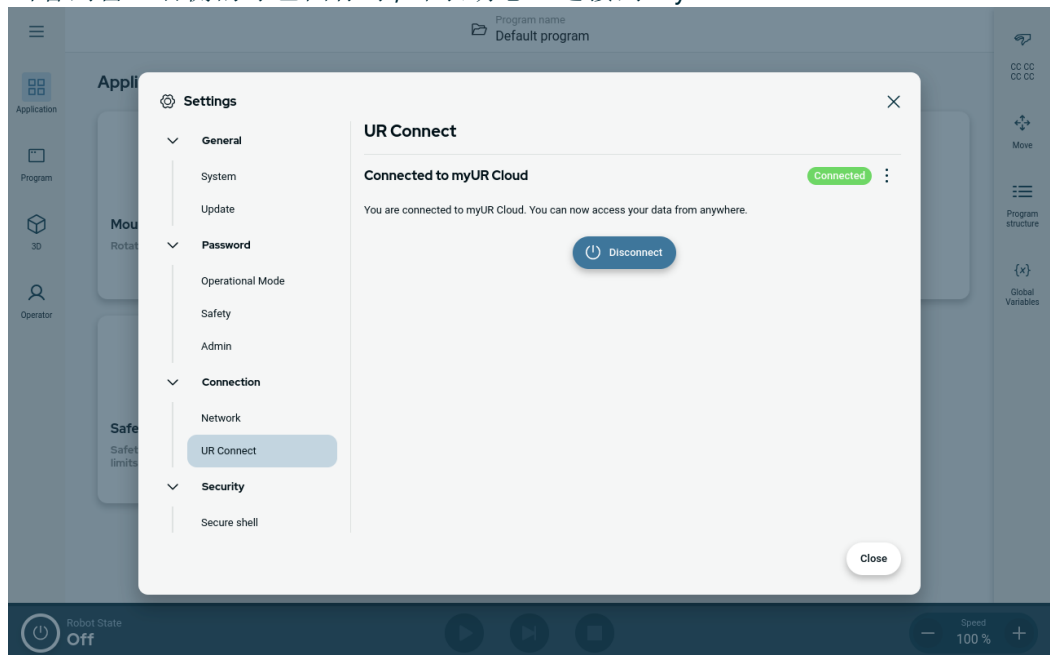

**连接失败** 如果看到“PIN 码不正确”，请查看 myUR 中的 PIN 码。

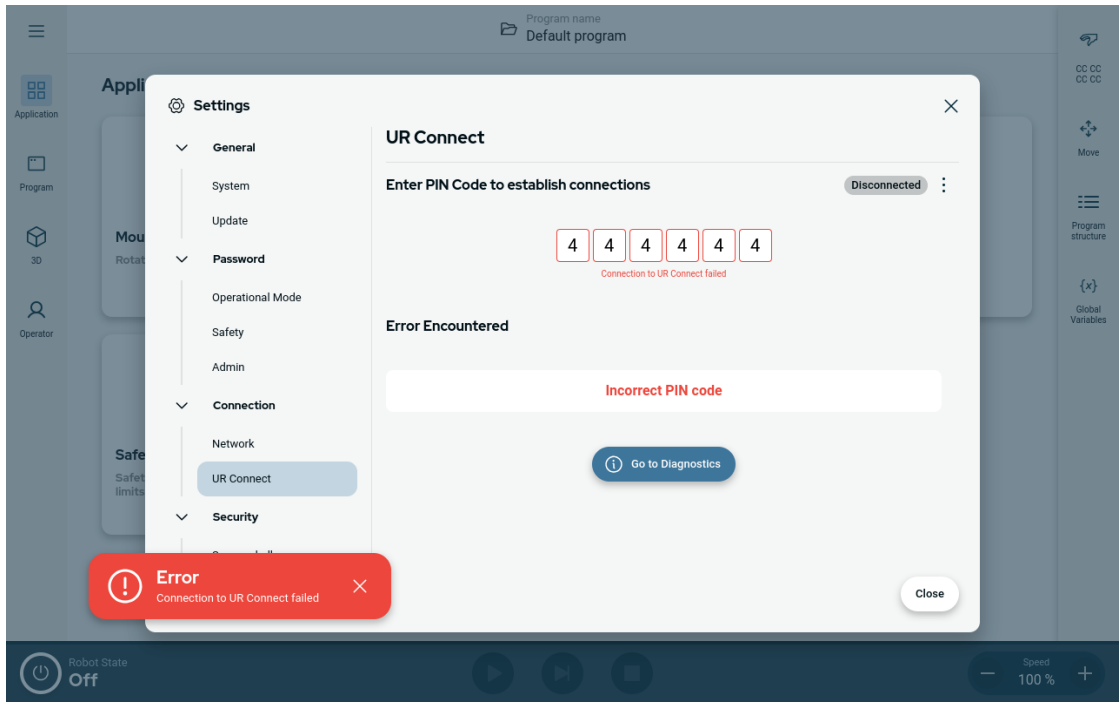

**诊断**

如果您在 UR Connect 处于有效状态时遇到任何意外情况，可以转到“诊断”。

1. 转到“设置”。
2. 转到 UR Connect。
3. 点击右上角的烤肉串菜单。
4. 选择“诊断”。

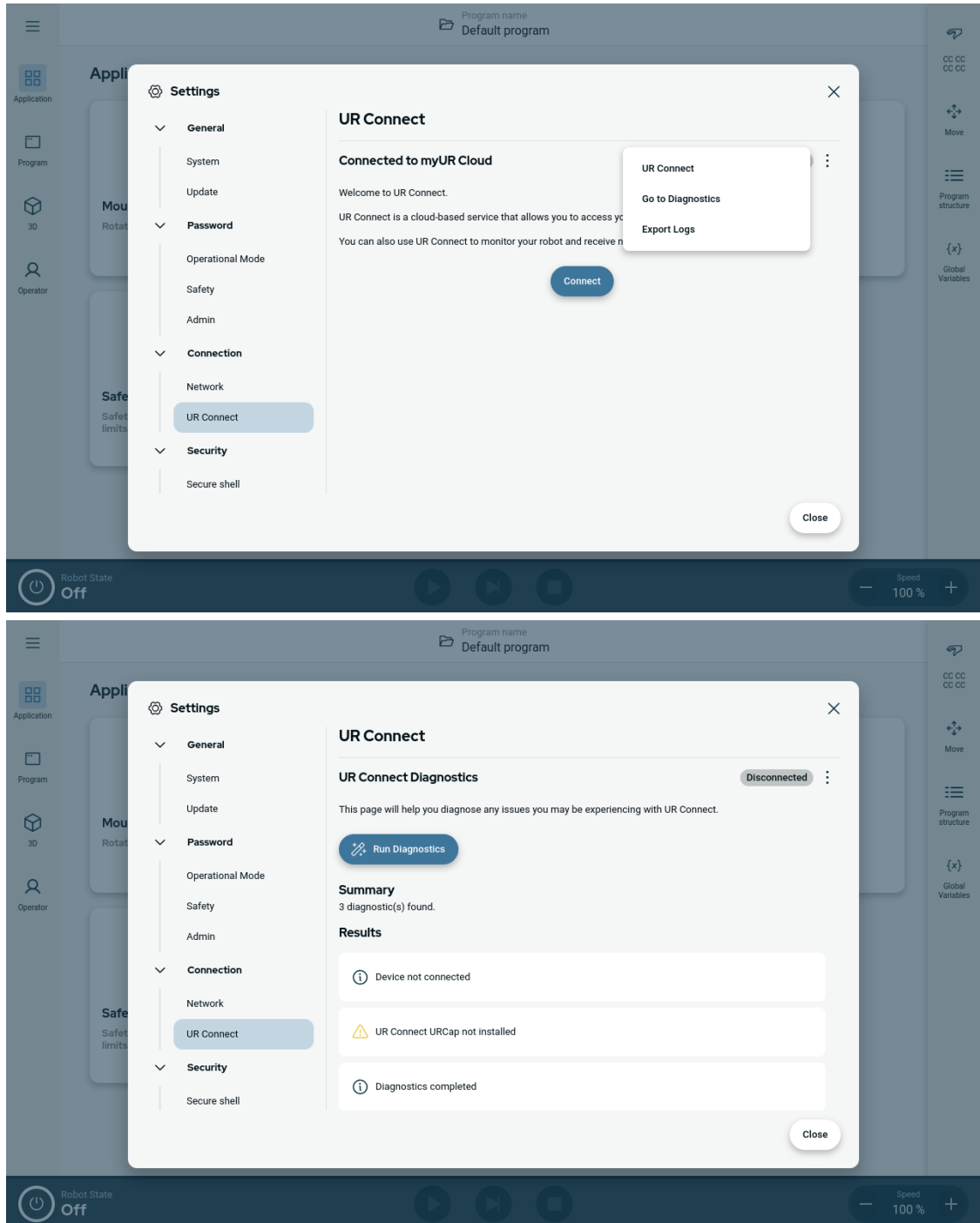

导出日志 可以从 PolyScope X 软件中导出 UR Connect 日志。

志

1. 转到“设置”。
2. 转到 UR Connect。
3. 点击右上角的烤肉串菜单。
4. 选择“导出日志”
5. 选择“导出到 myUR”或“导出到 USB”。

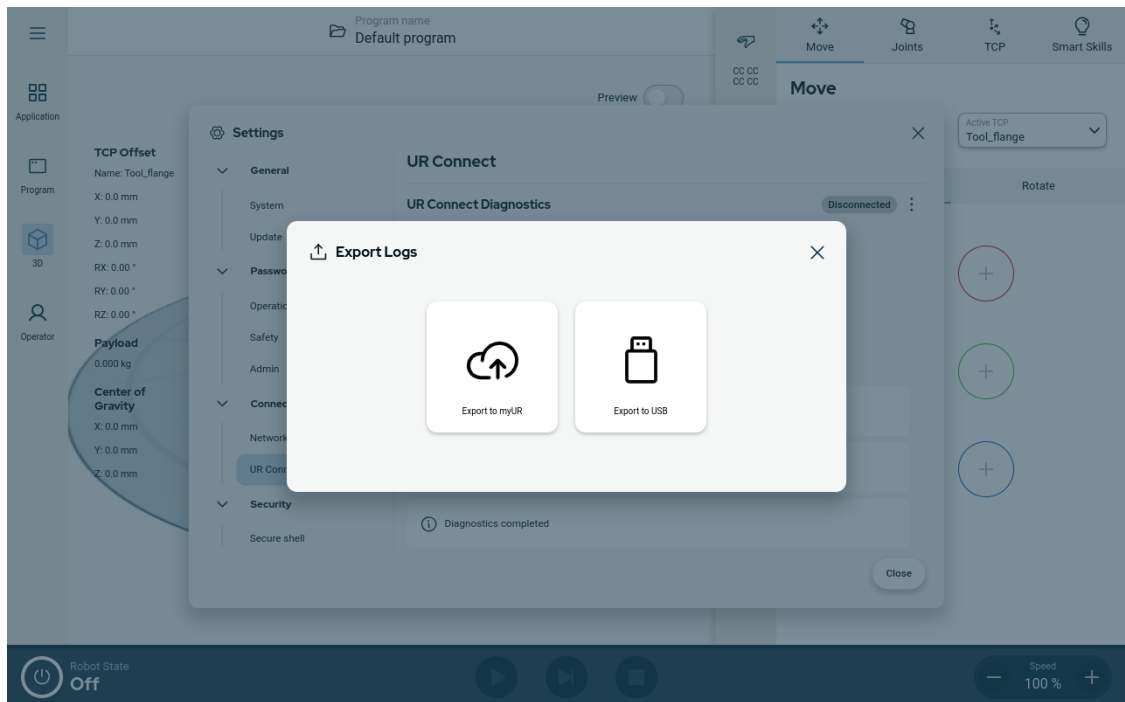

# 13. 风险评估

---

## 描述

必须为该应用执行风险评估。集成商将负责执行应用风险评估。用户也可以是集成商。

机器人属于半成品机械,因此机器人应用的安全性取决于工具/末端执行器、障碍物及其他机器。执行集成操作的一方必须按照 ISO 12100 和 ISO 10218-2 执行风险评估。技术规范 ISO/TS 15066 可以为协作应用提供额外的指导。风险评估应考虑机器人应用整个生命周期内的所有任务,包括但不限于:

- 在设置和开发机器人应用过程中示教机器人
- 故障诊断和维护
- 机器人应用的正常操作

必须在机械臂首次通电之前进行风险评估。风险评估是一个迭代过程。在实际安装机器人后,验证连接,然后完成集成。风险评估的一部分工作是确定安全配置设置,以及是否需要根据具体机器人应用提供额外的紧急停止和/或其他防护措施。

---

**安全配置设置** 确定正确的安全配置设置是开发机器人应用时一个特别重要的部分。必须通过启用和设置密码保护，防止对安全配置的未经授权访问。



**警告**

如果未能设置密码保护，可能会因故意或无意更改配置设置而导致人员受伤或死亡。

- 请务必设置密码保护。
- 设置用于管理密码的计划，以便只有了解更改所产生的影响的人员才能访问。

一些安全功能是专门为协作机器人应用而设计的。这些操作可以通过安全配置设置进行配置。它们用于解决应用风险评估中发现的风险。

以下设置会限制机器人，因此可能影响机械臂、末端执行器和工件向人传递的能量。

- **力和功率限制**: 用于在机器人与操作员发生碰撞时减小机器人在移动方向上施加的夹紧力和压力。
- **动量限制**: 用于在机器人与操作员发生碰撞时通过降低机器人的速度来减小高瞬态能量和冲击力。
- **速度限值**: 用于确保速度低于配置的限值。

以下方向设置用于避免移动，并减少人员对锋利边缘和突出物的接触。

- **关节、肘部和工具/末端执行器位置限值**: 用于降低与某些身体部位相关的风险：避免朝头部和颈部移动。
- **工具/末端执行器方向限值**: 用于降低与工具/末端执行器和工件的某些区域和特征相关的风险：通过将锋利边缘向内转向机器人，避免锋利边缘朝向操作人员。

**停止性能相关风险**

一些安全功能适用于任何机器人应用。这些特征可以通过安全配置设置进行配置。它们用于处理与机器人应用的停止性能相关的风险。

以下设置会限制机器人停止时间和停止距离，以确保在达到配置的限值之前停止。这两种设置都会自动影响机器人的速度，以确保不超过限值。

- **停止时间限值**: 用于限制机器人的停止时间。
- **停止距离限值**: 用于限制机器人的停止距离。

如果使用上述任何一项，则无需手动执行定期停止性能测试。机器人安全控制会进行持续监控。

如果机器人安装在无法通过使用内置安全相关功能合理消除危险或充分降低风险的机器人应用中(例如,使用危险的工具/末端执行器或者安装在危险的流程中时),则需要采取防护措施。



#### 警告

不执行应用风险评估可能导致风险增加。

- 请务必针对可预见的风险和可合理预见的滥用进行应用风险评估。

对于协作应用,风险评估包括由于碰撞和可合理预见的滥用而导致的可预见风险。

风险评估应解决:

- 损害的严重程度
- 发生的可能性
- 避免危险情况的可能性

**潜在危险** Universal Robots 明确了集成商需要考虑的下列潜在重大危险。特定机器人应用可能还存在其他重大危险。

- 工具/末端执行器或工具/末端执行器连接器上的锐边和尖点刺伤皮肤。
- 附近障碍物上的锋利边缘和尖端刺伤皮肤。
- 由于接触造成擦伤。
- 由于撞击而造成扭伤或骨折。
- 因用于固定机械臂或工具/末端执行器的螺栓松动而导致的后果。
- 工件从工具/末端执行器上掉落或飞出,例如因夹持不到位或断电引起。
- 错误理解多个紧急停止按钮所控制的内容。
- 错误设置安全配置参数。
- 因对安全配置参数的未授权更改而导致错误设置。

## 13.1. 夹伤危险

**描述** 通过清除这些区域中的障碍物、以不同的方式放置机器人，或将安全平面与关节限值结合使用等措施，防止机器人移动到工作区的这一区域，可以规避夹伤风险。



**小心**

将机器人放置在某些区域可能会造成夹伤危险，从而导致受伤。

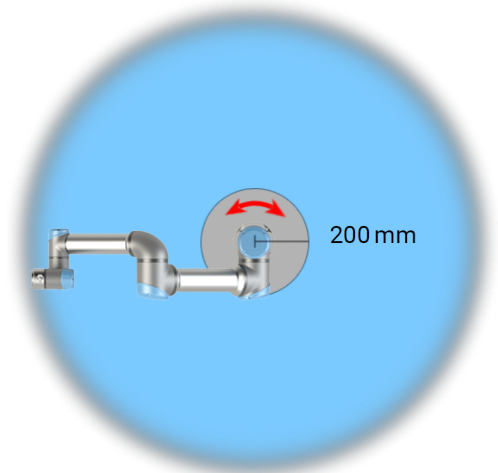
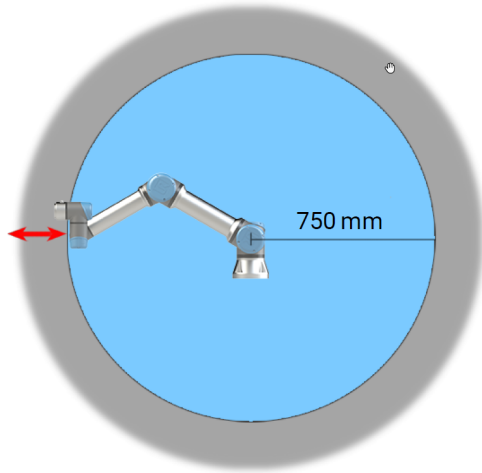

由于机械臂的物理特性，某些工作区需要注意夹伤危险。其中一个区域(左)是定义的径向运动区域，即手腕 1 关节与机器人基座至少相距 750 mm 的区域。另一个区域(右)是在机器人基座 200 mm 范围内的区域(机器人按正切方向移动时)。

## 13.2. 制动时间和制动距离

### 描述



#### 注意

可以设置用户自定义的安全额定最大停止时间和距离。  
如果使用用户定义的设置,则可以动态调整程序速度,以始终符合所选限值。

为**关节 0(基座)**、**关节 1(肩部)**和**关节 2(肘部)**提供的图形数据对停止距离和停止时间有效:

- 0类
- 1类
- 第2类

对**关节 0**的测试通过水平移动进行,即旋转轴垂直于地面。对**关节 1**和**关节 2**进行测试时,机器人遵循垂直轨迹,即旋转轴平行于地面,并在机器人向下移动时执行停止操作。

Y轴是指从发出停止命令时的位置到最终位置的距离。

有效载荷 CoG 位于工具法兰处。

### 关节 0(基座)

负载为 5kg  
的 33% 时的  
停止距  
离(米)

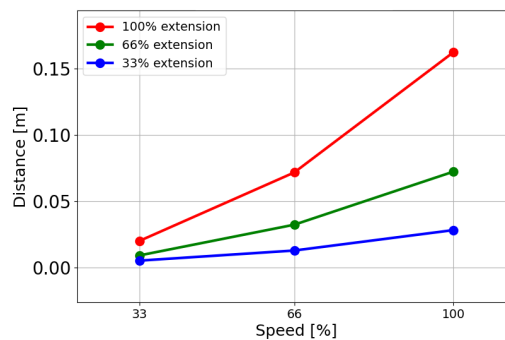

负载为 5kg  
的 66% 时的  
停止距  
离(米)

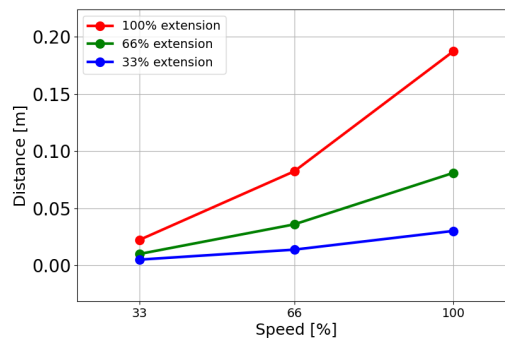

负载为最大有效载荷 5kg 时的停止距离(米)

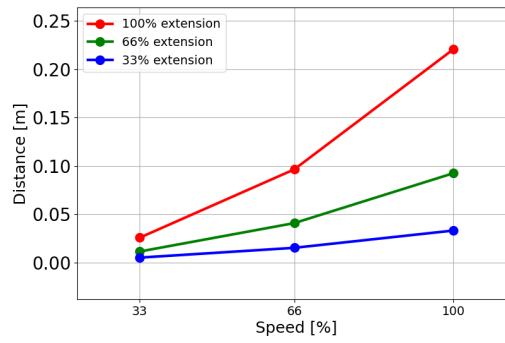

关节 0(基座)

负载为 5kg 的 33% 时的停止时间(秒)

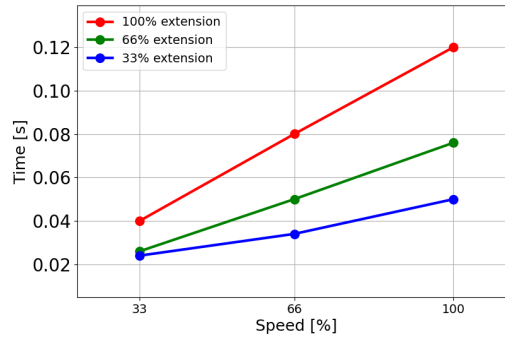

负载为负载为 5kg 的 66% 时的停止时间(秒)

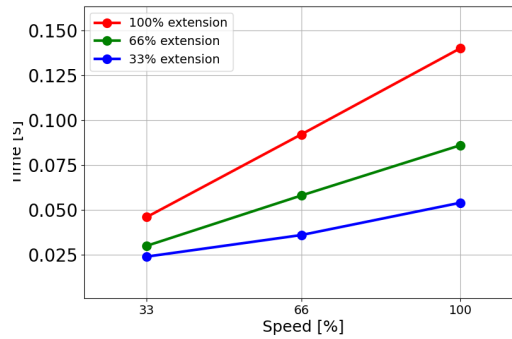

负载为最大有效载荷 5kg 时的停止时间(秒)

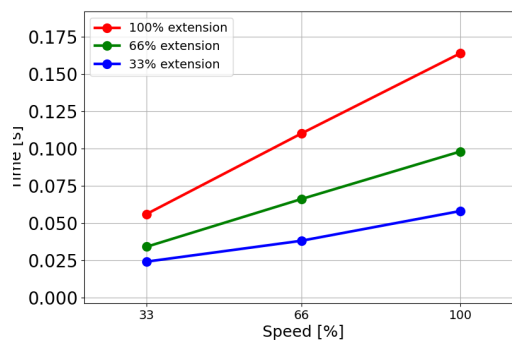

### 关节 1(肩部)

负载为以下值的 33% 时的停止距离(米)：  
5kg

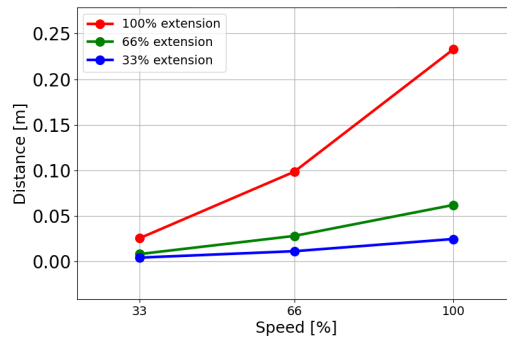

负载为 5kg 的 66% 时的停止距离(米)

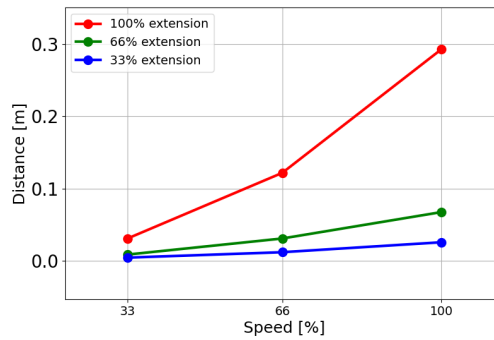

负载为最大有效载荷 5kg 时的停止距离(米)

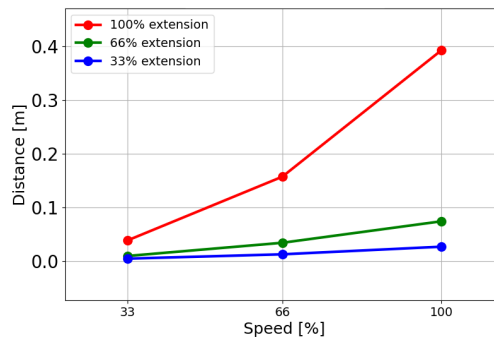

### 关节 1(肩部)

负载为 5kg 的 33% 时的停止时间(秒)

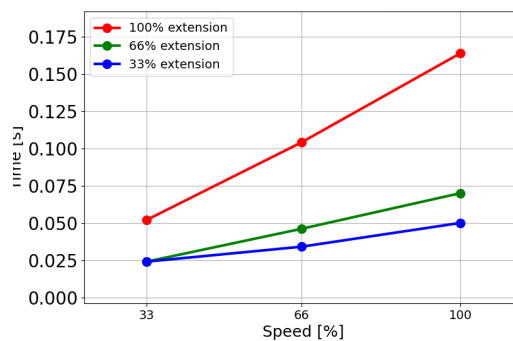

负载为 5kg  
的 66% 时  
的停止时  
间(秒)

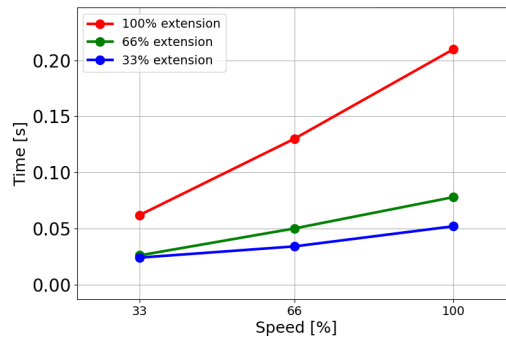

负载为最  
大有效载  
荷 5kg 时  
的停止时  
间(秒)

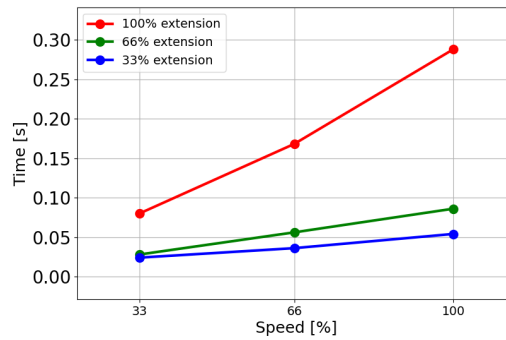

版权所有 © 2009-2025 Universal Robots A/S. 保留所有权利。

### 关节 2(肘部)

负载为 5kg  
的 33% 时  
的停止距  
离(米)

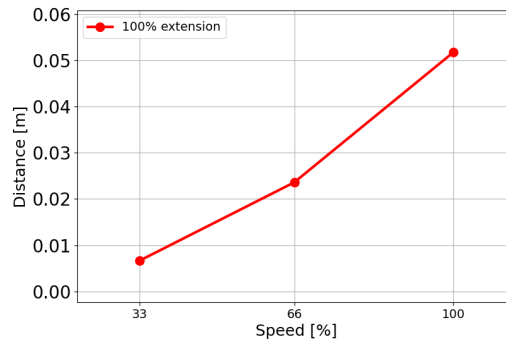

负载为 5kg  
的 66% 时  
的停止距  
离(米)

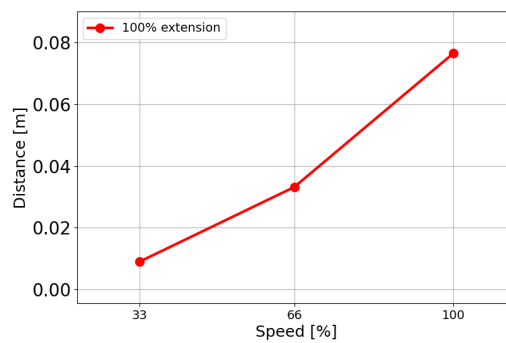

负载为最大有效载荷 5kg 时的停止距离(米)

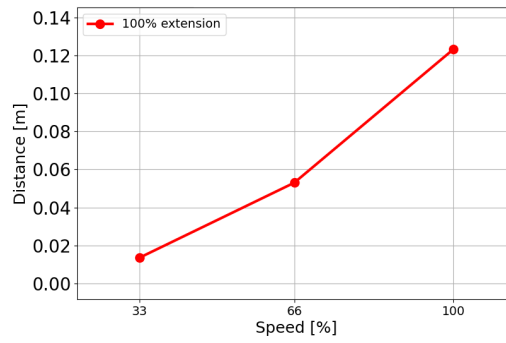

关节 2(肘部)

负载为 5kg 的 33% 时的停止时间(秒)

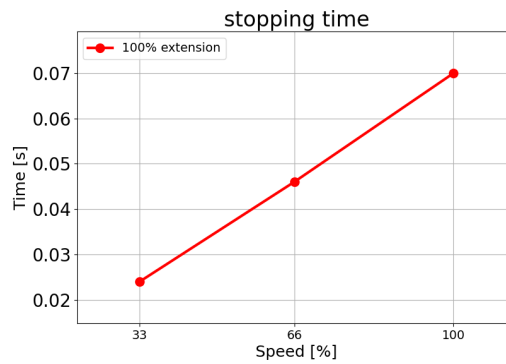

负载为 5kg 的 66% 时的停止时间(秒)

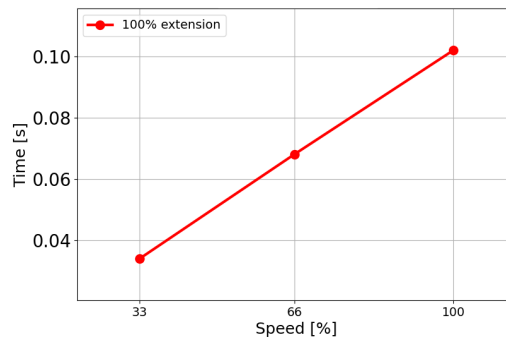

负载为最大有效载荷 5kg 时的停止时间(秒)

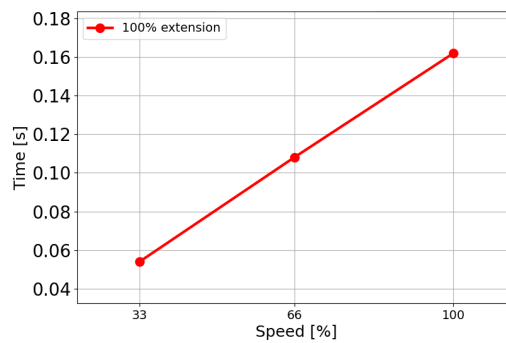

版权所有 © 2009-2025 Universal Robots A/S。保留所有权利。

# 14. 紧急事件

**描述** 请按照此处的说明处理紧急情况，例如使用红色按钮激活紧急停止。本节还介绍了如何在没有电源的情况下手动移动系统。

## 14.1. 紧急停止

**描述** 紧急停止或急停是位于示教盒上的红色按钮。按下紧急停止按钮可停止机器人的所有运动。激活紧急停止按钮会导致 1 类停机 (IEC 60204-1)。紧急停止不属于防护措施 (ISO 12100)。

紧急停止属于补充性防护措施，不能防止人员受伤。机器人应用的风险评估确定是否需要更多紧急停止按钮。紧急停止功能和执行装置必须符合 ISO 13850 标准。紧急停止激活后，按钮将锁定在该设置中。因此，每次激活紧急停止后，都必须将启动停止的按钮手动重置。在重置紧急停止按钮之前，必须目检识别并评估最初激活紧急停止按钮的原因。需要对应用中的所有设备进行目检评估。问题解决后，重置紧急停止按钮。

### 重置紧急停止按钮

1. 按住按钮并顺时针旋转，直至闭锁松开。  
当闭锁松开时，您应该会感觉到，这表明按钮已重置。
2. 检查情况，以及是否需要复位紧急停止按钮。
3. 重置紧急停止后，即可恢复机器人电源并恢复运行。

## 14.2. 无电力驱动的移动

### 描述

在紧急情况下，当无法对机器人供电或不需要对机器人供电时，您可以使用强制反向驱动来移动机械臂。

执行强制反向驱动时，需要用力推动或拉动机械臂来移动关节。对于较大的机械臂，可能需要多个人来移动关节。

每个关节制动器均有一个摩擦离合器，可使关节在承受力矩的情况下移动。强制反向驱动需要很大的力，可能需要一个人或多个人来移动机器人。

在夹紧情况下，强制反向驱动需要由两个或更多人来完成。在某些情况下，需要两个或更多人来拆卸机械臂。

使用 UR 机器人的人员将接受培训，以应对紧急事件。应提供有关集成的补充信息。



### 警告

由于机械臂断裂或跌落而导致的风险可能导致人员受伤或死亡。

- 请勿在紧急情况下拆卸机器人。
- 在断电前支撑机械臂。



### 注意

只有在紧急情况下和进行维修时才能手动移动机械臂。不必要地移动机械臂可能会造成财产损失。

- 关节的移动度数不得超过 **160** 度，这样可以确保机器人找到其原始物理位置。
- 除非必要，否则不要移动任何关节。

## 14.3. 操作模式

### 描述

可以使用示教盒或仪表板服务器访问和激活不同的模式。如果集成了外部模式选择器，则由其控制模式，而不是由 PolyScope 或仪表板服务器控制。

**自动模式** 激活此模式后，机器人只能执行预定义任务的程序。您不能修改或保存程序和安装。

**手动模式** 激活此模式后，可以对机器人编程。您可以修改和保存程序和安装。手动模式下使用的速度必须受限，以免受伤。当机器人在手动模式下运行时，人员可能会位于机器人的触及范围内。必须根据应用风险评估将速度限定为合适的值。



### 警告

当机器人在手动模式下运行时，如果使用的速度过高，可能会导致人员受伤。

**恢复模式** 此模式会在违反处于有效限值集中的安全限值时激活，机械臂将执行 0 类停止。如果在机械臂通电时，激活的安全限制（例如关节位置限制或安全边界）发生违例，机械臂将在恢复模式下启动。这使得可以在安全限度内将机器人臂移动回去。在恢复模式下，机械臂的运动会被限定在固定限值（用户不能自定义）内。

**高速手动模式** 启用此模式时，可以暂时超过工具和肘部的默认速度限值。如果配置了 3 档位使动装置，无论松开（未按下）还是完全按下，在手动模式下，机器人都会执行防护停止。

切换自动模式和手动模式时，需要完全松开 3 档位使动装置，并且需要再次按下才能允许机器人移动。使用高速手动模式时，请使用安全关节限值或安全平面来限制机器人的移动空间。



### 注意

处于无活动状态五分钟后，速度限值将重置为默认值。

### 启用高速手动

1. 点按应用并选择安全。
2. 访问 3 档位使动装置选项。
3. 在该页面上，滑动允许手动高速按钮。

**模式切换**

操作模式	手动	自动
使用“移动”选项卡上的 +/- 移动机器人	x	
自由驱动	x	
执行程序	减速*	x
编辑和保存程序	x	

\*如果配置了 3 档位使动装置，则除非启用“高速手动模式”，否则机器人将以“手动减速”模式运行。

**警告**

- 在选择自动模式之前，任何暂停的防护措施必须返回到完整功能。
- 在可能的情况下，只有防护空间以外的人员才能使用手动模式。
- 如果使用了外部模式选择器，必须将其放置在防护空间以外。
- 在自动模式下，任何人都不得进入防护空间，除非采取了防护措施或对协同应用的电源和力限值 (PFL) 进行了验证。

**三位使能装置**

当使用 3 档位使动装置且机器人处于手动模式时，需要将 3 档位使动装置按到中心位置才能移动。3 档位使动装置在自动模式下无效。

**注意**

- 某些 UR 机器人可能未配备 3 档位使动装置。如果风险评估需要具有使动装置，则必须使用 3PE 示教盒。

建议使用 3PE 示教盒 (3PE TP) 进行编程。如果在手动模式下，其他人能够进入防护空间，则可以集成并配置额外的装置，以供别人使用。

**切换模式**

要切换模式，请在右侧页眉中选择配置文件图标以显示“模式选择”。

- “自动”表示机器人的操作模式设置为“自动”。
- “手动”表示机器人的操作模式设置为“手动”。

启用带有 3 档位使动装置的安全 I/O 配置后，PolyScope X 会自动处于手动模式。

**选择远程模式** 只有当您将操作模式更改为“自动”时，才能更改远程模式。  
 如果将远程模式从“远程”更改为“本地”，则操作模式将恢复为“手动”。

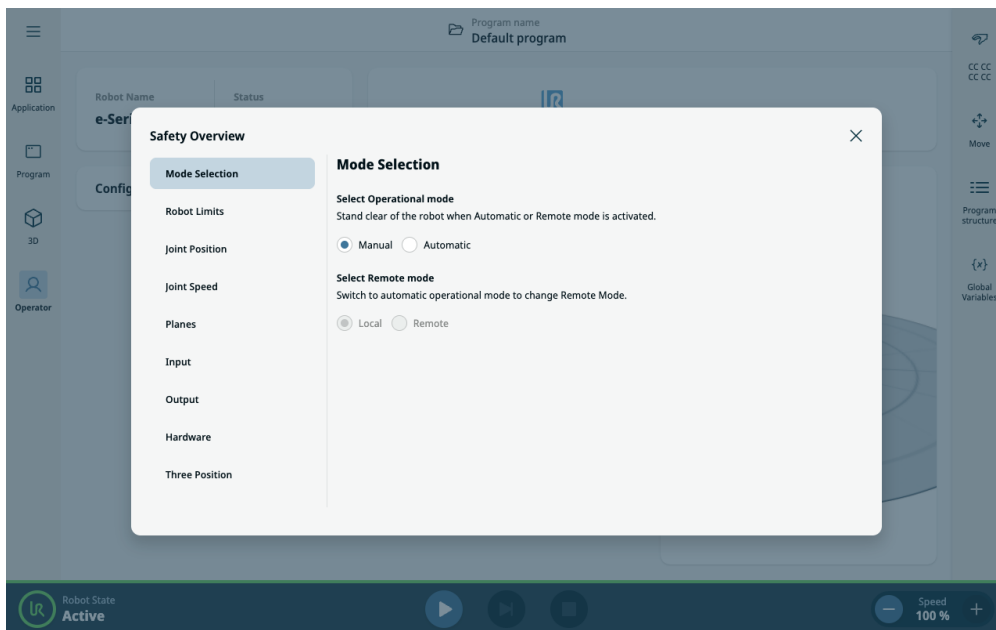

# 15. 运输

## 描述

只能将机器人放在原始包装中运输。如果今后需要搬运机器人，请将包装材料保存在干燥处。

将机器人从包装移动到安装空间时，同时托住机械臂的两根管。扶住机器人，直至机器人机座的所有安装螺栓全部紧固好。

通过手柄抬升控制箱。



### 警告

使用的抬升技术不正确或抬升设备不合适可能导致人员受伤。

- 抬升设备时，避免背部或其他身体部位过分负重。
- 使用适当的抬升设备。
- 应遵守所有地区性和国家性的抬升准则。
- 确保按照“机械接口”中的说明安装机器人。



### 注意

如果机器人在运输过程中连接到第三方应用程序/安装，请参阅以下内容：

- 运输没有原始包装的机器人将使 **Universal Robots A/S** 提供的所有保修失效。
- 如果机器人作为预制解决方案的一部分运输，安全安装，并完全符合以下概述的建议，则不被视为违反保修规定。

## 免责声明

**Universal Robots** 不对设备运输造成的任何损坏负责。

可在 [universal-robots.com/manuals](https://universal-robots.com/manuals) 上查看无包装运输的建议

## 15.1. 无包装运输

### 描述

**Universal Robots** 始终建议使用原始包装运输机器人。

这些建议旨在减少关节和制动系统中发生不必要的振动，并减少关节旋转。

如果运输机器人时未采用其原始包装，请参阅以下指南：

- 尽可能折叠机器人 - 不要在机器人处于奇点位置的情况下运输机器人。
- 将机器人中的重心尽可能靠近基座。
- 通过管上两个不同的点将每根管固定在坚固的表面上。
- 将任何连接的末端执行器牢固地固定在 **3** 个轴上。

运输

尽可能折叠机器人。

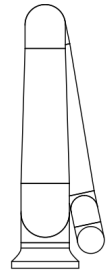
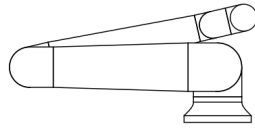

不要长时间运输。  
(奇点位置)

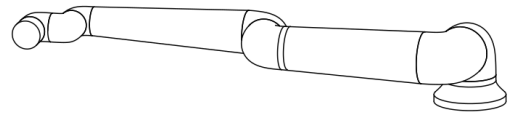
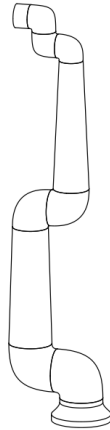

将管固定在坚固的表面上。  
将任何连接的末端执行器固定在  
3 个轴上。

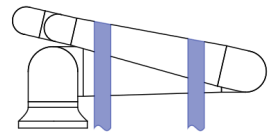
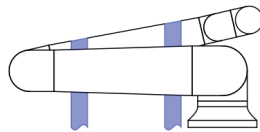

## 15.2. 示教盒存放

**描述**

操作员需要清楚地了解按下示教盒上的紧急停止按钮会产生什么影响。例如，操作员可能会将紧急停止按钮与多机器人安装设置弄混。应明确指出示教盒上的紧急停止按钮用于停止整个安装装置，还是仅停止其连接的机器人。如果出现混淆，存放示教盒时，应使紧急停止按钮不可见或不可用。

## 15.3. 长期存放

**描述**

本节介绍长期存放机器人和备件的一般准则。这适用于所有机器人世代和备件。

当机器人存放 6 个月或更长时间时，即被视为长期存放。

**准则**

为了使机器人和备件尽可能处于最佳状态, 建议遵循正常的最佳做法, 即:

- 存放温度: 10°C - 30°C
- 湿度: 20-60% 相对湿度
- **Universal Robots** 建议至少**每年**打开包装并启动一次机器人, 让它们运行一个轻载程序, 在所有关节上向各个方向旋转至少 90 度, 并执行 5 次此操作, 以使润滑剂均匀分布。  
如果可能, 请将备件关节也安装在机械臂上, 并执行相同的操作程序。
- 在极少数情况下, 可能需要在存放后擦拭机器人, 以去除从密封件中渗出的多余润滑剂。
- 电池设计为在机器人的使用寿命内使用, 并且在系统通电时不会充电。电池使用寿命为 8 至 10 年, 但对于 **e-Series** 和 **UR** 系列, 可以更换电池。
- 随着时间的推移, 闪存的数据容量可能会不足, 因此有可能不得不重新刷写 SD 卡等介质上的数据。

# 16. 维护和维修

**描述**

任何维护工作、检查和校准都应按照本手册中的所有安全说明、UR Service Manual 和当地要求进行。  
维修工作只能由 Universal Robots 完成。客户指定的经过培训的人员可以按照本《服务手册》进行维修。

**维护安全**

维护和维修的目的是确保系统按预期运行。  
在机械臂或控制箱上工作时，必须遵守以下程序和警告。



**警告**

不遵守下列任一安全做法均可能导致人员受伤。

- 拔下控制箱底部的主电源线，以确保其完全断电。断开连接到机械臂或控制箱的其他任何电源。采取必要的预防措施，防止他人在维修期间接通系统电源。
- 请先检查接地连接，然后再为系统重新上电。
- 拆卸机械臂或控制箱的部件时，请遵守 ESD 规定。
- 防止水和灰尘进入机械臂或控制箱。

**维护安全**



**警告**

如果不留出足够的空间来容纳控制箱，箱门无法完全打开，则可能会导致人员受伤。

- 请提供至少 915mm 的空间，使控制箱门能够完全打开，为维修提供通道。



**警告：带电**

关闭控制箱后立即拆卸电源装置可能导致人员因电气危险而受伤。

- 避免拆卸控制箱内的电源，因为在控制箱关闭后的数小时内，电源装置内仍可存在高压(高达 600V)。

进行故障排查、维护和维修工作后，确保满足安全要求。遵守国家或地区工作安全规定。还应测试和验证所有安全功能设置是否都正常。

## 16.1. 测试停止性能

**描述** 定期测试，以确定停止性能是否降低。如果停止时间增加，则可能需要修改防护措施，这种情况下，可能需要更改安装设置。如果使用停止时间和/或停止距离安全功能，并且基于这些功能实施风险降低策略，则无需监控或测试停止性能。机器人会进行持续监控。

## 16.2. 机械臂清洁和检查

**描述** 定期维护期间，可以按照本手册中的建议和当地要求对机械臂进行清洁。

**清洁方法** 要清除机械臂和/或示教盒上的灰尘、污垢或油污，只需用一块布和下面提供的一种清洁剂即可。

**表面预处理:**在涂抹下述溶液之前，可能需要对表面进行预处理，清除任何松动的污垢或碎屑。

**清洁剂:**

- 水
- 70% 异丙醇
- 10% 乙醇
- 10% 石脑油(用于清除油脂。)

**涂抹:**通常需要用喷雾瓶、刷子、海绵或布将溶液涂抹在要清洁的表面。根据污染程度和待清洁表面的类型，可以直接涂抹或进一步稀释溶液。

**搅动:**对于顽固的污渍或严重污染的区域，可以用刷子、洗涤剂或其他机械方法搅动溶液，以帮助去除污染物。

**停留时间:**必要时，让溶液在表面停留 5 分钟，以有效渗透和溶解污染物。

**冲洗:**停留时间过后，通常用水彻底冲洗表面，以去除溶解的污染物和任何残留的清洁剂。必须确保彻底冲洗，以防止任何残留物造成损坏或构成安全隐患。

**烘干:**最后，清洁后的表面可以风干或用毛巾擦干。



### 警告

请勿在任何稀释的清洁溶液中使用漂白剂。



**警告**

油脂是一种刺激性物质,可引起过敏反应。接触、吸入或摄入可能导致疾病或受伤。为了防止发生疾病或受伤,请遵守以下规定:

- 准备:
  - 确保区域通风良好。
  - 机器人和清洁剂周围没有食物或饮料。
  - 确保附近有洗眼台。
  - 准备好所需的个人防护装备(手套、护目镜)
- 佩戴:
  - 防护手套:不透水、耐用的防油手套(丁腈)。
  - 建议使用护目镜,以防止油脂意外接触眼睛。
- 请勿吞食。
- 如果出现以下情况:
  - 接触皮肤,用水和温和的清洁剂清洗
  - 皮肤反应,请就医
  - 接触眼睛,用洗眼台清洗,并就医。
  - 吸入蒸汽或摄入油脂,请就医
- 涂抹润滑油后
  - 清洁受污染的工作台面。
  - 以负责任的方式处理任何用过的抹布或清洁用纸。
- 禁止与儿童和动物接触。

版权所有 © 2009-2025 Universal Robots A/S。保留所有权利。

**机械臂检查计划**

下表是 Universal Robots 推荐的检查类型的核对清单。请按照表中的建议定期执行检查。处于不可接受状态的任何参考零件都必须纠正或更换。

检查动作类型			时间表		
			每月	每半年	每年
1	检查平环	V		X	
2	检查机器人线缆	V		X	
3	检查机器人线缆连接	V		X	
4	检查机械臂安装螺栓*	F	X		
5	检查工具安装螺栓*	F	X		
6	圆形吊索	F			X

**机械臂检查计划**



**注意**

使用压缩空气清洁机械臂可能会损坏机械臂组件。

- 切勿使用压缩空气清洁机械臂。

### 机械臂 检查计划

1. 如果可以, 将机器手臂移动到零位。
2. 关闭并从控制箱上拔下电源线。
3. 检查控制箱和机械臂之间的线缆是否有任何损坏。
4. 检查基座安装螺栓是否拧紧。
5. 检查工具法兰螺栓是否拧紧。
6. 检查平环是否存在磨损和损坏。
  - 如果平环存在磨损或损坏, 请予以更换。



#### 注意

如果在保修期内发现机器人有任何损坏, 请联系销售机器人的分销商。

### 检验

1. 拆卸任何工具或附件或者根据工具规格设置 TCP/有效载荷/重心。
2. 在自由驱动模式下移动机械臂:
  - 在 3PE 示教盒上, 快速轻按、松开、再次轻按 3PE 按钮并保持在此位置。

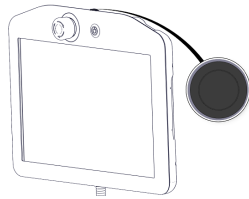

电源按钮

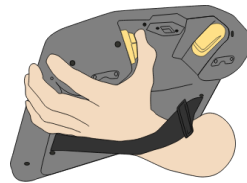

3PE 按钮

3. 将机器人拉/推到水平伸长的位置, 然后松开。

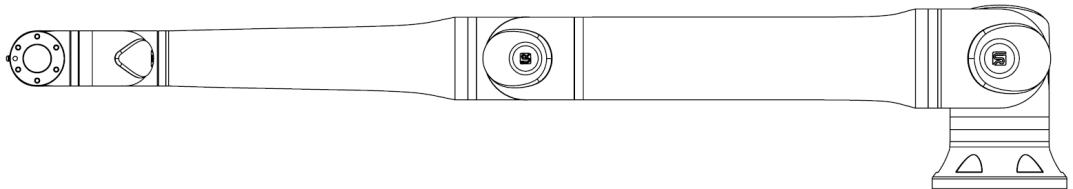

4. 验证机械臂能否在没有支撑且未激活自由驱动的情况下保持该位置。

## 16.3. 清洁 TP 和 CB

### 清洁示教 盒触摸屏

使用温和的工业清洁剂, 不含稀释剂或任何刺激性添加剂。请勿使用研磨材料擦拭屏幕。Universal Robots 不推广具体的清洁剂。

### 清洁控制 箱

如有必要, 使用湿布擦拭控制箱。  
请遵循用户手册中列出的清洁建议。

**更换控制箱过滤器**

控制箱两侧各有一个过滤器。

1. 拉动红色箭头所示的位置，轻轻拆下塑料外框，如下图 3.7 所示。框架向外倾斜。
2. 更换过滤器。



图 3.7。更换控制箱过滤器。

## 16.4. 软件安装

### 配置 3PE TP 软 件

1. 在 PolyScope 的左菜单中, 点按**应用**并选择**安全**。

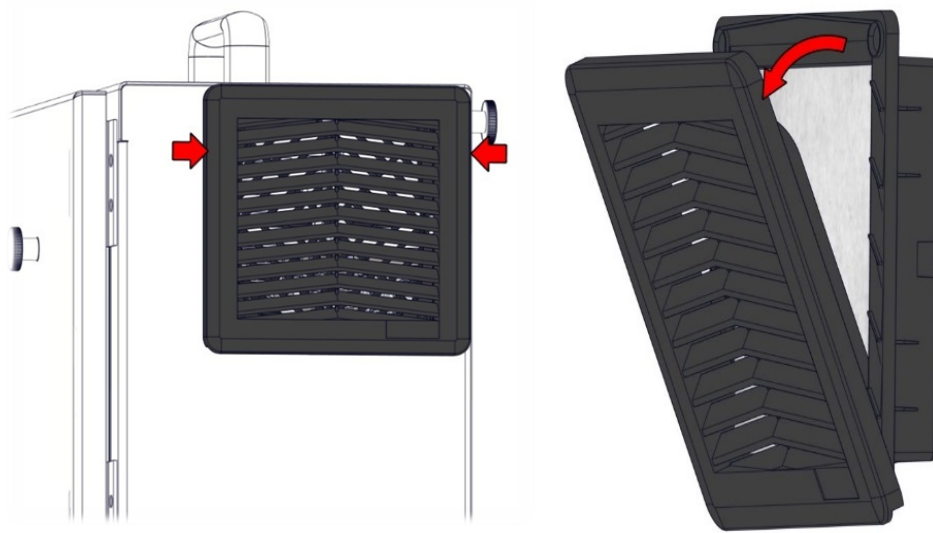
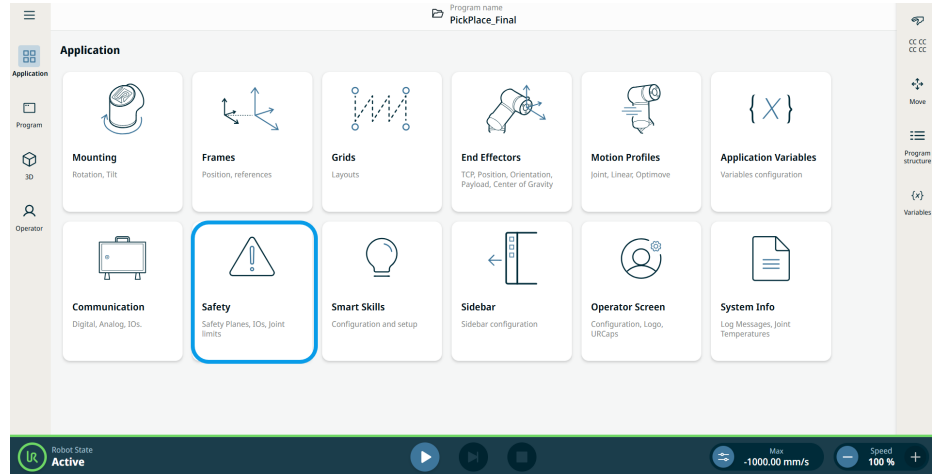

2. 点按**硬件**和**解锁**按钮。

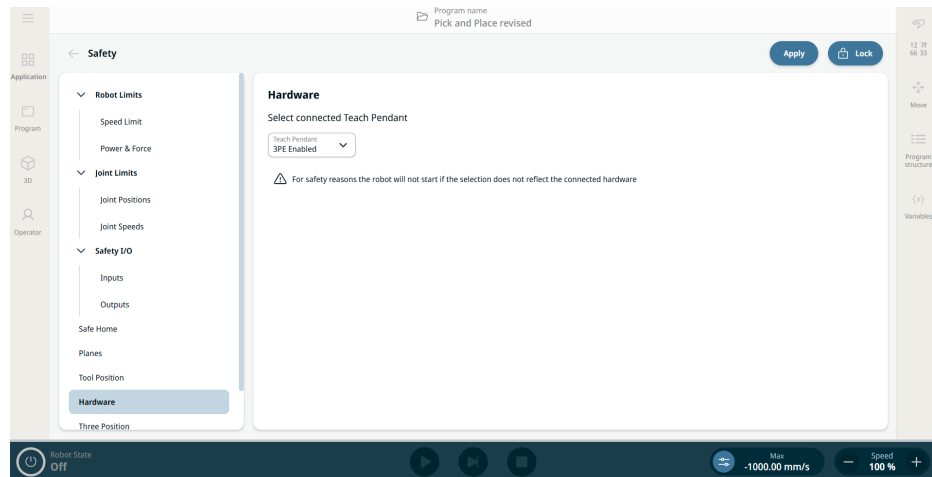

3. 输入密码, 然后点按**确认**。示教盒现已启用。
4. 点按**应用**以重启系统。PolyScope 继续运行。
5. 点按**应用并重启**, 然后点按**确认配置**, 完成 3PE 示教盒软件安装。

# 17. 处理和环境

**描述** Universal Robots 机器人必须按照适用的国家/地区法律、法规和标准进行处置。这项工作由机器人所有者负责。

UR 机器人在生产时按照欧洲 RoHS 指令 2011/65/EU 的规定, 限制使用有害物质, 以保护环境。如果将机器人(机械臂、控制箱、示教盒)退回给 Universal Robots Denmark, 则由 Universal Robots A/S 安排处置。

丹麦市场上出售的 UR 机器人的处置费由 Universal Robots A/S 预付给 DPA-system。对于适用欧盟 WEEE 指令 2012/19/EU 的国家, 进口商必须向本国 WEEE 注册机构登记。费用通常低于 1€/机器人。

可以在此处找到国家/地区注册机构列表: <https://www.ewrn.org/national-registers>。  
在此处搜索 Global Compliance: <https://www.universal-robots.com/download>。

## UR 机器人中的物质

### 机械臂

- 管、基座法兰、工具安装支架: 阳极氧化铝
- 关节外壳: 粉末涂层铝
- 黑色条带密封圈: AEM 橡胶
  - 黑色条带下的附加滑环: 模压黑色塑料
- 端盖/盖子: PC/ASA 塑料
- 小机械组件, 如螺丝、螺母、垫片(钢、黄铜和塑料)
- 带有铜线和小机械组件(如螺丝、螺母、垫片(钢、黄铜和塑料))的线束

### 机械臂关节(内部)

- 齿轮: 钢和润滑脂(详情请参阅《服务手册》)
- 电机: 铁芯及铜线
- 带铜线、PCB、各种电子元件和小机械组件的线束
- 关节密封件和 O 型环含有少量 PFAS, 它是 PTFE 中的一种化合物(通常称为 Teflon™)。
- 润滑脂: 合成机油 + 矿物油, 含有锂复合皂或尿素增稠剂。包含钼。
  - 根据型号和生产日期的不同, 润滑脂的颜色可能是黄色、洋红色、深粉色、红色、绿色。
  - 《服务手册》中详细介绍了需要采取的预防措施以及润滑脂安全数据表

### 控制箱

- 机柜(外壳): 粉末涂层钢
  - 标准控制箱
- 铝板金属外壳(机柜内部)。这也是 OEM 控制器的外壳。
  - 标准控制箱和 OEM 控制器。
- 带有铜线、PCB、各种电子元件、塑料连接器, 以及螺丝、螺母、垫片(钢、黄铜和塑料)等小机械组件的线束
- 锂电池安装在 PCB 上。请参阅服务手册了解如何拆卸。



# 18. 声明和认证

## 18.1. 公司声明(原件)



**EU Declaration of Incorporation (DOI)** (in accordance with 2006/42/EC Annex II B)

<b>Manufacturer:</b>	<b>Person in the Community Authorized to Compile the Technical File:</b>	
Universal Robots A/S Energivej 51, DK-5260 Odense S DK	David Brandt, Technology Officer R&D Universal Robots A/S, Energivej 51, DK-5260 Odense S Denmark	
<b>Description and Identification of the Partly-Completed Machine(s):</b>		
<b>Product and Function:</b>	Industrial robot multi-purpose multi-axis manipulator with standard control box, standard length cables & with or without UR teach pendant Function is determined by the completed machine (robot application or cell with end-effector, intended use and application program).	
<b>Model:</b>	UR3e, UR5e, UR7e, UR10e, UR12e, UR16e (e-Series) with the standard control box and the UR16e with the OEM DC Controller: Effective October 2020: Teach Pendants with 3-Position Enabling (3PE TP) & standard Teach Pendants (TP). Effective May 2021: UR10e specification improvement to 12.5kg maximum payload. <b>NOTE: This DOI is NOT applicable for use with the OEM AC Controller, except the UR16e with OEM DC Controller. See control box markings.</b>	
<b>Serial Number:</b>	Starting <b>XY 24 5 0 00000</b> and higher Factory year e-Series Sequential numbering, restarting at 0 each year 3 = UR3e, 5 = UR5e, 7 = UR7e, 0 = UR10e, 1 = UR12e, 2 = UR10e (12kg payload), 6 = UR16e	
<b>Incorporation:</b>	Universal Robots e-Series (UR3e, UR5e, UR7e, UR10e, UR12e and UR16e) shall only be put into service upon being integrated into a final complete machine (robot application or cell), which conforms with the provisions of the Machinery Directive and other applicable Directives.	
It is declared that the above products fulfil, for what is supplied, the following directives as detailed below: When this partly completed machine is integrated and becomes a complete machine, the integrator is responsible for the completed machine fulfilling all applicable Directives, applying the CE mark and providing the Declaration of Conformity (DOC).		
<b>I. Machinery Directive 2006/42/EC</b>	<b>The following essential requirements have been fulfilled:</b> 1.1.2, 1.1.3, 1.1.5, 1.2.1, 1.2.4.3, 1.2.5, 1.2.6, 1.3.2, 1.3.4, 1.3.8.1, 1.3.9, 1.4.1 with 3PE TP, 1.5.1, 1.5.2, 1.5.5, 1.5.6, 1.5.8, 1.5.10, 1.6.3, 1.7.2, 1.7.4, 4.1.2.1, 4.1.2.3, 4.1.3, 4.3.3, Annex VI. It is declared that the relevant technical documentation has been compiled in accordance with Part B of Annex VII of the Machinery Directive.	
<b>II. Low-voltage Directive 2014/35/EU</b>	Reference the LVD and the harmonized standards used below.	
<b>III. EMC Directive 2014/30/EU</b>	Reference the EMC Directive and the harmonized standards used below.	
<b>See the harmonized standards used, as referred to in Article 7(2) of the MD &amp; LV Directives &amp; Article 6 of the EMC Directive:</b>		
(I) EN ISO 10218-1:2011 ✖ (I) EN ISO 12100:2010 (I) EN ISO 13732-1:2008 as applicable (I) EN ISO 13849-1:2015 ✖ 2023 edition has no relevant changes (I) EN ISO 13849-2:2012 ✖ See TÜV Rheinland Certificates	(I) EN ISO 13850:2015 (I) EN IEC 60204-1:2018 as applicable (II) EN IEC 60320-1:2021 (II) EN IEC 60664-1:2006 & 2020 (I)(II) EN 60947-5-5:1997+A2:2017 (II) EN IEC 60947-5-8:2021	(III) EN 61000-3-3: 2013 (III) EN 61000-6-1:2007 & 2019 UR3e, UR5e & UR7e ONLY (III) EN 61000-6-2:2005 & 2019 (III) EN IEC 61000-6-3:2007 & 2021 UR3e, UR5e & UR7e ONLY
<b>Reference to other technical standards and technical specifications used:</b>		
(I) ISO 9409-1:2004 [Type 50-4-M6] (I) ISO/TS 15066:2016 as applicable (III) EN 60068-2-1: 2007 (III) EN 60068-2-2:2007	(III) EN 60068-2-27:2009 (III) EN 60068-2-64:2008+A1:2019 EN 60529:1991/A2/AC:2019 (III) EN IEC 61000-3-2:2019/A2:2024	(III) EN IEC 61000-6-4:2023 (III) EN 61326-3-1: 2017 [Industrial locations SIL 2] (II) IEC 61784-3:2021/AMD1:2024 [SIL2]
The manufacturer, or his authorised representative, shall transmit relevant information about the partly completed machinery in response to a reasoned request by the national authorities.		
Approval of full quality assurance system by the notified body Bureau Veritas: ISO 9001 certificate #DK019348, ISO 14001 certificate DK019349, and ISO 45001 certificate #DK019350.		

Odense Denmark, 5 Dec 2025

Roberta Nelson Shea Global Technical Compliance Officer

*This DOI can change without notice. For the most recent DOI, the latest User Manual and DOI are available from the UR website.*

## 18.2. 声明和认证

原始说明的翻译

欧盟公司声明 (DOI)( 根据 2006/42/EC 附录 II B)	
制造商	Universal Robots A/S Energivej 51, DK-5260 Odense S Denmark
共同体内有权编制技术文件的人员	David Brandt 研发技术官 Universal Robots A/S, Energivej 51, DK-5260 Odense S
半成品机械的描述和标识	
产品和功能:	工业机器人多功能多轴机械手, 带控制箱, 是否带示教盒功能由成品机械(机器人应用或具有末端执行器、预期用途和应用程序的机器人单元)决定。
型号:	配备标准控制箱的 UR3e、UR5e、UR7e、UR10e、UR12e、UR16e (e-Series), 配备 OEM DC 控制器的 UR16e: <ul style="list-style-type: none"> <li>• 2020 年 10 月生效: 具有 3 档位使动装置的示教盒 (3PE TP) 和标准示教盒 (TP)。</li> <li>• 2021 年 5 月生效: UR10e 规格改进为 12.5 公斤最大有效载荷。</li> </ul>
注意:	此 DOI 不适合与 OEM AC 控制器配合使用, 但配有 OEM DC 控制器的 UR16e 除外。查看控制箱标记。
序列号:	20235000000 及更高 年份 e-Series 3=UR3e, 5=UR5e, 7=UR7e, 0=UR10e(10kg 有效载荷), 1=UR12e, 2=UR10e (12.5kg), 6=UR16e 顺序编号, 每个年份以 0 重新开始
整合:	Universal Robots e-Series( UR3e、UR5e、UR7e、UR10e、UR12e 和 UR16e) 必须集成到符合机械指令和其他适用指令规定的最终成品机器(机器人应用或单元)中后才能投入使用。
<b>特此声明, 就所供应的产品而言, 上述产品满足以下详细列出的各项指令要求:</b> 当此半成品机械集成并成为成品机械时, 集成商需负责确保这台成品机械满足所有适用的指令、粘贴 CE 标志并提供符合性声明 (DOC)。	
I. 机械指令 2006/42/EC	已满足以下基本要求: 1.1.2、1.1.3、1.1.5、1.2.1、1.2.4.3、1.2.5、1.2.6、1.3.2、1.3.4、1.3.8.1、1.3.9、1.4.1(含 3PE 示教盒)、1.5.1、1.5.2、1.5.5、1.5.6、1.5.8、1.5.10、1.6.3、1.7.2、1.7.4、4.1.2.1、4.1.2.3、4.1.3、4.3.3、附录 VI。特此声明, 相关技术文档已按照机械指令附录 VII 的 B 部分进行编制。
II. 低压指令 2014/35/EU	参考 LVD 和下方使用的协调标准。
III. EMC 指令 2014/30/EU	参考 EMC 指令和下方使用的协调标准。

参考使用的协调标准, 如 MD 和 LV 指令第 7(2) 条和 EMC 指令第 6 条中所述:

(I) EN ISO 10218-1:2011 * (I) EN ISO 12100:2010 (I) EN IEC 60204-1:2018( 如适用) (I) EN ISO 13849-1:2015 * 2023 版没有相关变化 (I) EN ISO 13849-2:2012 * 参见 TÜV Rheinland 证书	(I) EN ISO 13850:2015 (I) EN ISO 13732-1:2008( 如适用) (II) EN IEC 60320-1:2021 (II) EN IEC 60664-1:2006 & 2020 (I)(II) EN 60947-5-5:1997+A2:2017 (II) EN IEC 60947-5-8:2021	(III) EN 61000-3-3: 2013 (III) EN 61000-6-1:2007 & 2019 仅限 UR3e、UR5e 和 UR7e (III) EN 61000-6-2:2005 & 2019 (III) EN IEC 61000-6-3:2007 & 2021 仅限 UR3e、UR5e 和 UR7e
参考使用的其他技术标准和技术规范：		
(I) ISO 9409-1:2004 [50-4-M6 类型] (I) ISO/TS 15066:2016( 如适用) (III) EN 60068-2-1: 2007 (III) EN 60068-2-2:2007	(III) EN 60068-2-27:2009 (III) EN 60068-2-64:2008+A1:2019 EN 60529:1991/A2/AC:2019 (III) EN IEC 61000-3-2:2019/A2:2024	(III) EN IEC 61000-6-4:2023 (III) EN 61326-3-1: 2017 [工业场所 SIL 2] (II) IEC 61784-3:2021/AMD1:2024 [SIL2]
制造商或其授权代表应根据国家/地区主管部门的合理要求，发送有关半成品机械的相关信息。		
获得完整质量保证体系认证，公告机构 Bureau Veritas，ISO 9001 证书编号 #DK019348，ISO 14001 证书编号 DK019349，ISO 45001 证书编号 #DK019350。		

Odense Denmark, 2025 年 12 月 5 日



#### 注意

此 DOI 可能随时更改，恕不另行通知。如需获取最新 DOI、最新用户手册和 DOI，请从 UR 网站获取。

## 18.3. UR5e 的认证

### 描述

第三方认证是自愿的。不过，为了向机器人集成商提供最佳服务，Universal Robots 选择在下列知名的检测机构对我们的机器人进行认证。  
您可以在“证书”一章中找到所有证书的副本。

证书一章中找到所有证书的副本

	EN ISO 10218-1 EN ISO 13849-1  www.tuv.com ID 0007000000	TUV Rheinland	TÜV Rheinland 颁发的 EN ISO 10218-1 和 EN ISO 13849-1 证书。TÜV Rheinland 代表着几乎所有商业和生活领域的安全和质量。该公司成立于 150 年前，是全球领先的测试服务提供商之一。
		TUV Rheinland	cTUV 标志表明产品符合加拿大安全标准，证明其符合加拿大电气安全标准的要求。
		中国 RoHS	Universal Robots 产品符合中国针对电子信息产品污染控制的 RoHS 管理办法。产品声明表已提供。
		KCs	Universal Robots 产品已通过评估，符合 KOSHA 安全标准。
		KC	Universal Robots 产品已通过评估，符合韩国 EMC 要求。
		Delta	Universal Robots 产品已通过 DELTA 的性能测试。

供应商第三方认证

	环境	根据我们供应商提供的信息，Universal Robots e-Series 机器人运输托盘符合丹麦 ISMPM-15 生产木质包装材料的要求，并按照该方案进行标示。
---	----	---

制造商测试认证

	Universal Robots	Universal Robots e-Series 机器人已进行连续的内部测试和下线测试程序。UR 测试过程经过不断的审查和改进。
---	------------------	---

根据欧盟指令发布的声明

虽然欧盟指令主要与欧洲有关，但欧洲以外的一些国家/地区认可和/或需要欧盟声明。可在官方首页上找到欧洲指令：<http://eur-lex.europa.eu>。  
根据机械指令，Universal Robots 的机器人属于半成品机械，因此没有贴上 CE 标识。您可以在“声明和认证”一章中找到根据机械指令制定的公司声明 (DOI)。



**EU REACH** 我们产品包含的组件(特别是蓝色塑料盖(杯)和灰色塑料部件)含有 EU REACH 候选清单中所列的物质(重量百分比 >0.1%)。

请查看我们网站上可供下载的《全球合规文档》进行参考。

提供此信息是为了履行 EU REACH 对在欧盟市场投放的物品所规定的义务。请按照预期用途使用我们的产品,并遵循本手册中提供的所有操作和安全说明。有关更多详细信息,请参考官方发布的 REACH 法规(整合版:32006R1907)。如果您有与产品安全相关的问题,请发送电子邮件至 [ProductCompliance@teradyne-robotics.com](mailto:ProductCompliance@teradyne-robotics.com) 与我们联系。

---

# 18.4. UR5e 的证书

**TUV  
Rheinland**

Page 1

## Certificate

---

**Certificate no.** T 72503111 0001

<p><b>License Holder:</b> Universal Robots A/S Energivej 51 5260 Odense S Denmark</p>	<p><b>Manufacturing Plant:</b> See additional page(s) for the listing of 3 factories</p>
---	--

<p><b>Report Number:</b> 31875333 027</p> <p><b>Certification acc. to:</b> EN ISO 10218-1:2011 EN ISO 13849-1:2015</p>	<p><b>Client Reference:</b> Roberta Nelson Shea</p>
--	---

**Product Information**

**Certified Product:** Industrial Robot

**Model Designation:** UR3, UR5, UR10, UR15, UR20, UR30, UR3e, UR5e, UR7e, UR10e, UR12e, UR16e, UR8 Long, UR18

**Technical Data:** Rated Voltage: AC 100-200V, 50/60Hz or AC 200-240V, 50/60Hz  
Rated Current: 15A or 8A  
Protection Class: I

**Special Remarks:** The robot is only a component in a final robot application, collaborative or non-collaborative. The final application/installation must comply with EN ISO 10218-2. Certificate is only valid within used in conjunction with the UR Control Box, with or without a UR Teach Pendant. Includes optional IMMI accessory. The following safety functions have been evaluated and determined to meet PLD Cat. 3 per EN ISO 13849-1:2015:

1- Emergency Stop;	2- Safeguard Stop
3- Joint Position Limit;	4- Joint Speed Limit
5- Pose Limit;	6- Cartesian Speed Limit
7- Force Limit;	8- Momentum Limit
9- Power Limit;	10- Stopping Time Limit
11- Stopping Distance Limit;	12- System Emergency Stop Output
13- Robot Moving Digital Output;	
14- Robot Not Stopping Digital Output	
15- Reduced Mode Digital Output;	
16- Not Reduced Mode Digital Output	
17- 3 Position Enabling Device INPUT	

Refer to product manual for additional information. Must be installed and programmed in accordance with the manufacturer's instructions.

**Remarks:** Replaces Certificate T72501672.

**Appendix:** 1, 1-68

© TÜV, TÜV and TUV are registered trademarks. Utilization and application requires prior approval.

TUV Rheinland of North America, Inc.  
400 Beaver Brook Rd, Boxborough, MA 01719  
Tel +1 (978) 266 9500, Fax +1 (978) 266-9992

www.tuv.com



版权所有 © 2009-2025 Universal Robots A/S. 保留所有权利。

TÜV  
Rheinland  
North America

Page 1

# Certificate

Certificate no. **CA 72405127 0001**

**License Holder:**  
Universal Robots A/S  
Energivej 25  
5260 Odense S  
Denmark

**Manufacturing Plant:**  
Universal Robots A/S  
Energivej 25  
5260 Odense S  
Denmark

**Report Number:** 31875333 006      **Client Reference:** Roberta Nelson Shea  
**Certification acc. to:** CAN/CSA-Z434-14 + GI1 (R2019)

## Product Information

**Certified Product:** Industrial Robot  
**Model Designation:** UR3e, UR5e, UR10e, UR16e, UR20, UR30

TUV Rheinland of North America, Inc.  
400 Beaver Brook Rd, Boxborough, MA 01719  
Tel +1 (978) 266 9500, Fax +1 (978) 266-9992

[www.tuv.com](http://www.tuv.com)



© TÜV, TÜV and TÜV are registered trademarks. Utilization and application requires prior approval.

版权所有 © 2009-2025 Universal Robots A/S。保留所有权利。

中国 RoHS

Management Methods for Controlling Pollution  
by Electronic Information Products  
Product Declaration Table For Toxic or Hazardous Substances

表1 有毒有害物质或元素名称及含量标识格式



Product/Part Name 产品/部件名称	Toxic and Hazardous Substances and Elements 有毒有害物质或元素					
	铅 Lead (Pb)	汞 Mercury (Hg)	镉 Cadmium (Cd)	六价 Hexavalent Chromium (Cr+6)	多溴联苯 Polybrominated biphenyls (PBB)	多溴二苯醚 Polybrominated diphenyl ethers (PBDE)
UR Robots 机器人：基本系统 UR3 / UR5 / UR10 / UR3e / UR5e / UR7e UR10e/UR12e/ UR16e /UR15e/ UR20 / UR30	X	O	X	O	X	X

O: Indicates that this toxic or hazardous substance contained in all of the homogeneous materials for this part is below the limit requirement in SJ/T11363-2006.  
O: 表示该有毒有害物质在该部件所有均质材料中的含量均在SJ/T 11363-2006规定的限量要求以下。  
X: Indicates that this toxic or hazardous substance contained in at least one of the homogeneous materials used for this part is above the limit requirement in SJ/T11363-2006.  
X: 表示该有毒有害物质至少在该部件的某一均质材料中的含量超出SJ/T 11363-2006规定的限量要求。  
(企业可在此处·根据实际情况对上表中打“X”的技术原因进行进一步说明。)

Items below are wear-out items and therefore can have useful lives less than environmental use period:  
下列项目是损耗品,因而它们的有用环境寿命可能短于基本系统和可选项目的使用时间:  
Drives, Gaskets, Probes, Filters, Pins, Cables, Stiffener, Interfaces  
电子驱动器, 垫圈, 探针, 过滤器, 别针, 缆绳, 加强筋, 接口  
Refer to product manual for detailed conditions of use.  
详细使用情况请阅读产品手册。

Universal Robots encourages that all Electronic Information Products be recycled but does not assume responsibility or liability.  
Universal Robots 鼓励回收再利用所有的电子信息产品,但 Universal Robots 不负任何责任或义务

To the maximum extent permitted by law, Customer shall be solely responsible for complying with, and shall otherwise assume all liabilities that may be imposed in connection with, any legal requirements adopted by any governmental authority related to the Management Methods for Controlling Pollution by Electronic Information Products (Ministry of Information Industry Order #39) of the Peoples Republic of China otherwise encouraging the recycle and use of electronic information products. Customer shall defend, indemnify and hold Universal Robots harmless from any damage, claim or liability relating thereto. At the time Customer desires to dispose of the Products, Customer shall refer to and comply with the specific waste management instructions and options set forth at [www.universal-robots.com/about-universal-robots/social-responsibility](http://www.universal-robots.com/about-universal-robots/social-responsibility) and [www.teradyne.com/company/corporate-social-responsibility](http://www.teradyne.com/company/corporate-social-responsibility), as the same may be amended by Teradyne or Universal Robots.

版权所有 © 2009-2025 Universal Robots A/S. 保留所有权利。

KC 安全



자율안전확인 신고증명서

신청인	사업장명	Universal Robots A/S	사업장관리번호	2016E110079
	사업자등록번호	016E110079	대표자 성명	Klaus Vestergaard
	소재지	Energivej 25, 5260 Odense S, Denmark		
자율안전인증대상 기계·기구명		산업용로봇		
형식(규격)	UR5e	용량(등급)	6 axis	
자율안전확인번호	18-AB2EQ-01603			
제조사	Universal Robots A/S			
소재지	Energivej 25, 5260 Odense S, Denmark			

「산업안전보건법」 제35조제1항 및 같은 법 시행규칙 제61조제3항에 따라  
자율안전확인 신고증명서를 발급합니다.

2018년 11월 06일

한국산업안전보건공단 서울지역본부장



KC 注册

6C8D-81FA-93C2-784A

방송통신기자재등의 적합등록 필증 Registration of Broadcasting and Communication Equipments	
상호 또는 성명 <small>Trade Name or Registrant</small>	Universal Robots A/S
기자재명칭(제품명칭) <small>Equipment Name</small>	UR e-Series robot
기본모델명 <small>Basic Model Number</small>	UR5e
파생모델명 <small>Series Model Number</small>	
등록번호 <small>Registration No.</small>	R-R-URK-UR5e
제조사/제조(조립)국가 <small>Manufacturer/Country of Origin</small>	Universal Robots A/S / 덴마크
등록연월일 <small>Date of Registration</small>	2018-10-23
기타 <small>Others</small>	
위 기자재는 「전파법」 제58조의2 제3항에 따라 등록되었음을 증명합니다. It is verified that foregoing equipment has been registered under the Clause 3, Article 58-2 of Radio Waves Act. <div style="text-align: right;">2018년(Year) 10월(Month) 23일(Day)</div> <div style="text-align: center;">                           국립전파연구원장                          Director General of National Radio Research Agency                     </div> <p style="text-align: center; font-size: small;">※ 적합등록 방송통신기자재는 반드시 "적합성평가표시" 를 부착하여 유통하여야 합니다. 위반시 과태료 처분 및 등록이 취소될 수 있습니다.</p>	



版权所有 © 2009-2025 Universal Robots A/S. 保留所有权利。

环境

**Climatic and mechanical assessment**

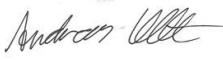

<b>Client</b> Universal Robots A/S Energivej 25 5260 Odense S Denmark	<b>Force Technology project no.</b> 117-32120
<b>Product identification</b> UR 3 robot arms UR 3 control boxes with attached Teach Pendants. UR 5 robot arms UR5 control boxes with attached Teach Pendants. UR10 robot arms: UR10 control boxes with attached Teach Pendants. See reports for details.	
<b>Force Technology report(s)</b> DELTA project no. 117-28266, DANAK-19/18069 DELTA project no. 117-28086, DANAK-19/17068	
<b>Other document(s)</b>	
<b>Conclusion</b> The three robot arms UR3, UR5 and UR10 including their control boxes and Teach Pendants have been tested according to the below listed standards. The test results are given in the Force Technology reports listed above. The tests were carried out as specified and the test criteria for environmental tests were fulfilled in general terms with only a few minor issues (see test reports for details).  IEC 60068-2-1, Test Ae; -5 °C, 16 h IEC 60068-2-2, Test Be; +35°C, 16h IEC 60068-2-2, Test Be; +50°C, 16 h IEC 60068-2-64, Test Fh; 5 – 10 Hz: +12 dB/octave, 10-50 Hz 0.00042 g <sup>2</sup> /Hz, 50 – 100 Hz: -12 dB/octave, 1.66 grms, 3 x 1½ h IEC 60068-2-27, Test Ea, Shock; 11 g, 11 ms, 3 x 18 shocks	
<b>Date</b>  Hørsholm, 25 August 2017	<b>Assessor</b>   Andreas Wendelboe Højsgaard M.Sc.Eng.

DELTA – a part of FORCE Technology - Venlighedsvej 4 - 2970 Hørsholm - Denmark - Tel. +45 72 19 40 00 - Fax +45 72 19 40 01 - www.delta.dk

版权所有 © 2009-2025 Universal Robots A/S。保留所有权利。

# 19. 安全功能表

## 描述

Universal Robots 安全功能和安全 I/O 符合 PLd 类别 3 (ISO 13849-1), 其中每个安全功能的 PFH 值均小于 1.8E-07。

PFH 值已更新, 提供了更大的设计灵活性, 以实现供应链弹性。

对于安全 I/O, 包括外部装置或设备在内的最终安全功能由整体架构和所有 PFH(包括 UR 机器人安全功能 PFH) 的总和确定。

如果超过任何安全功能限值, 或者在控制系统的安全功能或安全相关部分中检测到故障, UR 会将安全状态定义为停止并切断驱动器电源(停止类别 1 或 0<sup>4</sup> 立即切断电源)。



### 注意

简化了本章中介绍的安全功能表。您可以在此处找到它们的全面版本: <https://www.universal-robots.com/support>

## SF1

1, 2, 3, 4

### 紧急停止 (ISO 13850)

描述	会发生什么?	公差	影响
按下示教盒 <sup>1</sup> 上的急停按钮或外部急停(如果使用急停安全输入)会导致 1 类停止 <sup>4</sup> , 机器人执行器和工具 I/O 的电源将被切断。控制器 I/O 转为“低电平”。 命令 <sup>1</sup> 所有关节停止运行, 当所有关节处于监控静止状态时, 电源被切断。 请参阅“停止时间和停止距离安全功能” <sup>5</sup> 。 <b>仅用于紧急情况, 不用于防护, 因为它需要手动操作。</b>	1 类停止 (IEC 60204-1)	--	机器人、机器人工具 I/O 和控制器 I/O

## SF2

3, 5

### 防护停止

(符合 ISO 10218-1 的保护性停止\*)

\*在 2006 年之前, 这被称为“安全停止”或“防护停止”

描述	会发生什么?	公差	影响
此安全功能由外部保护装置使用安全输入启动, 安全输入会启动 2 类停止 <sup>4</sup> 。目的是防止人员受伤, 而不是保护机器人、设备或产品。 工具 I/O 不受防护停止影响。 如果连接了使动装置, 则可以将防护停止配置为仅在自动模式下有效。 请参阅“停止时间和停止距离安全功能” <sup>5</sup> 。	<b>停机类别 2 (IEC 60204-1)</b> <b>SS2 停止 (如 IEC 61800-5-2 所述)</b>	--	机器人

### 防护停止重置

描述	会发生什么?	公差	影响
配置为“防护重置”且外部重置连接从低电平转换为高电平时, 防护停止会重置。用于启动 SF2 重置的安全输入。	<b>重置 SF2 的输入</b>	--	机器人

## SF3

### 关节位置限值(基于软件的轴限制)

描述	会发生什么?	公差	影响
设置允许的关节位置上限和下限。不考虑停止时间和距离, 因为不会违反这些限值。每个关节都可以有自己的限值。 <i>直接限制一组允许的关节位置, 关节只能在该范围内移动。根据 ISO 10218-1:2011 第 5.12.3 条, 这是一种安全级软轴限制和空间限制。</i>	<b>不允许运动超过任何限值设置。</b> 可以降低速度, 以便运动不会超过任何限值。 将启动机器人停止, 以防止超过任何限值:	5°	关节 (每个)

**SF4  
关节速度  
限值**

描述	会发生什么?	公差	影响
<p>设置关节速度的上限。每个关节都有自己的限值。此安全功能对接触(夹紧或瞬态)时的能量传递影响最大。</p> <p>直接限制关节可以执行的一组允许的关节速度。它用于限制快速关节运动,例如与奇点相关的风险。</p>	<p><b>不允许运动超过任何限值设置。</b></p> <p>可以降低速度,以便运动不会超过任何限值。</p> <p>将启动机器人停止,以防止超过任何限值:</p>	1.15 °/s	关节 (每个)

**关节扭矩  
限值**

超出内部关节扭矩限值(每个关节)会导致 0 类停止<sup>4</sup>。此安全功能是出厂设置,用户无法访问。此处未显示,因为没有用户设置。

**SF5  
具有各种  
名称:  
位姿限值  
工具限  
值、方向  
限值、安  
全平面、  
安全边界**

描述	会发生什么?	公差	影响
<p>监控 TCP 位姿(位置和方向),并防止超过安全平面或 TCP 位姿限值。</p> <p>可以设置多个位姿限值(工具法兰、肘部和最多 2 个带半径的可配置工具偏移点)</p> <p>方向受工具法兰或 TCP 特征 Z 方向偏差的限制。</p> <p>两个部分。(1)是用于限制可能的 TCP 位置的安全平面。(2)是 TCP 方向限值,以允许的方向和公差形式输入。由于存在安全平面,这就形成了 TCP 和手腕包含/排除区域。</p>	<p>不允许运动超过任何限值设置。可以降低速度或减少扭矩,以便运动不会超过 SF 5、SF 6、SF 7 或 SF 8 的任何限值。</p>	3° 40 mm	TCP 工具 法兰 肘部

**SF6  
速度限值  
TCP 和肘  
部**

描述	会发生什么?	公差	影响
<p>监控 TCP 和肘部速度,以防止超过速度限值。相当于监控整个机械臂,因为 TCP 和肘部之间的部分不能比这些部分的终点移动得更快。</p>	<p>将启动机器人停止,以防止超过任何限值:</p> <p><b>不允许运动超过任何限值设置。</b></p>	50 mm/s	TCP

**SF7  
力限值  
(TCP)**

描述	会发生什么?	公差	影响
<p>力限值是指机器人在 TCP(工具中心点)和肘部施加的力。安全功能会持续计算每个关节允许的扭矩,以保持在为 TCP 和肘部定义的力限值范围内。</p> <p>关节控制其扭矩输出,以保持允许的扭矩范围内。这意味着 TCP 或肘部的力将保持在定义的力限值范围内。</p> <p>当力限值 SF 启动停止时,机器人将停止。UR 标准控制器将使运动“回退”到超过力限值之前的位置。这种“回退”不属于安全功能的一部分,因为它由标准控制器完成。在启动机器人停止之前,安全控制器有一个固定的允许时间(响应时间的一部分)。</p>	<p>将启动机器人停止,以防止超过任何限值:</p> <p><b>不允许运动超过任何限值设置。</b></p>	25 N	TCP

**手腕夹紧  
扭矩**

如果“手腕夹紧扭矩”安全功能已禁用,则三个手腕关节可能超过力限值。

**SF8  
动量限值**

描述	会发生什么?	公差	影响
动量限值对于限制瞬态冲击非常有用。 动量限值会影响整个机器人。	将启动机器人停止,以防止超过任何限值:  <b>不允许运动超过任何限值设置。</b>	3 kg m/s	机器人

**SF9  
功率限值**

描述	会发生什么?	公差	影响
此功能监控机器人执行的机械功(关节扭矩之和乘以关节角速度),这也会影响机械臂的电流以及机器人速度。此安全功能会动态限制电流/扭矩,但速度会保持不变。	电流/扭矩动态限制	10 W	机器人

**SF10  
UR 机器人停止输出**

描述	会发生什么	公差	影响
<p>当针对机器人停止输出进行配置且机器人停止时,双输出为低电平。如果未启动机器人停止,则双输出为高电平。不使用脉冲,但允许使用。如需了解集成安全功能,请参阅脚注。<sup>6</sup></p> <p>这些双输出可以更改任何连接到可配置安全输入(此输入被配置为紧急停止输入)的外部急停的状态。</p> <p>对于停止输出,将在外部设备上验证,因为 UR 输出是此外部设备的外部停止安全功能的输入。</p> <div style="border: 1px solid black; padding: 5px; margin-top: 10px;"> <b>注意</b>                      此停止输出不会连接至 IMMI(注塑机接口),以防止出现不可恢复的停止情况。                 </div>	如果设置了可配置输出,则在出现停止时双输出会变为低电平	不适用	逻辑和/或设备的外部连接

**SF11  
带有数字输出的“移动”安全功能**

描述	会发生什么	公差	影响
每当机器人移动(运动中)时,双数字输出都为低电平。没有运动时输出为高电平。功能安全针对 UR 机器人内的部件。如需了解集成安全功能,请参阅脚注。 <sup>6</sup>	双输出在运动时为低电平,在没有运动时为高电平。	不适用	逻辑和/或设备的外部连接

**SF12  
带有数字输出的“非停止”安全功能**

描述	会发生什么?	公差	影响
当机器人停止(正在停止或处于静止状态)时,双数字输出为高电平。当输出为低电平时,机器人不处于停止过程中,也不处于静止状态。如需了解集成安全功能,请参阅脚注。 <sup>6</sup>	当机器人正在停止或处于静止状态时,双输出为高电平	不适用	逻辑和/或设备的外部连接

**SF13  
带有数字输出的“缩减激活”安全功能**

描述	会发生什么?	公差	影响
当安全功能的缩减设置激活(或启动)时,双数字输出为低电平。功能安全针对 UR 机器人内的部件。如需了解集成安全功能,请参阅脚注。 <sup>6</sup>	当缩减设置激活时,双输出为低电平	不适用	逻辑和/或设备的外部连接

### SF14 带有数字输出的“缩减未激活”安全功能

描述	会发生什么?	公差	影响?
当安全功能的机器人缩减设置未激活(或未启动)时,数字输出为低电平。 功能安全额定值针对 UR 机器人内的部件。 如需了解集成安全功能,请参阅以下脚注。 <sup>6</sup>	当缩减设置未激活时,双输出为低电平。	不适用	逻辑和/或设备的外部连接。

### “缩减激活”输入 SF 参数设置更改

描述	影响
<p>“缩减”不是一种模式。它是一种设置变化,启动方式如下:</p> <ul style="list-style-type: none"> <li>在内部由安全平面/边界启动(从平面 2cm 处开始,在平面 2cm 内实现缩减设置)或</li> <li>在外部通过使用外部输入启动,这会在触发输入的 500ms 内实现缩减设置。</li> </ul> <p>当外部连接为低电平时,会启动“缩减模式”。“缩减激活”表示所有缩减限值均会激活。</p> <p>“缩减”不是一种安全功能。“缩减”是一种对安全功能进行参数设置的方法。</p> <p>“缩减”是一种状态变化,该变化会影响以下安全功能的设置:关节位置、关节速度、TCP 位姿、TCP 速度、TCP 力、动量、功率、停止时间和停止距离。</p> <p>验证并确认机器人应用的所有参数设置。</p>	机器人

### SF15 停止时间限值

描述	会发生什么?	公差	影响
实时监控各种情况,以免超过停止时间限值。限制机器人速度,以免超过停止时间限值。 <sup>7</sup>	不允许实际停止超过限值设置。	50 ms	机器人

### SF16 停止距离限值

描述	会发生什么?	公差	影响
实时监控各种情况,以免超过停止距离限值。限制机器人速度,以免超过停止距离限值。 <sup>7</sup>	导致速度降低或机器人停止,以免超过限值。	40 mm	机器人

### SF17 安全原点位置“监控位置”

描述	会发生什么?	公差	影响
安全功能,用于监控安全级输出,以确保仅当机器人处于配置和监控的“安全原点位置”时,才能激活输出。如果在机器人未处于配置位置时激活输出,则启动 0 类停止。	仅当机器人处于配置的“安全原点位置”时,才会激活“安全原点输出”	1.7°	逻辑和/或设备的外部连接

### 模式开关输入

描述	会发生什么?	影响
当外部连接为低电平时,自动模式(运行)处于有效状态。当外部连接为高电平时,操作模式为编程/示教。 <b>建议:</b> 与使动装置一起使用,即 UR 示教盒,带有集成的 3 档位使动装置。 处于示教/编程模式时, TCP 速度最初被限制为 250mm/s。可以使用示教盒“速度滑块”手动增加速度,但一旦激活使动装置,速度限值将重置为 250mm/s。		SF2 的输入 机器人

**SF18**  
**(3 档位使动) 安全功能<sup>8</sup>输入**

描述	会发生什么?	公差	影响
<p>一个 3 档位使动装置<sup>9</sup>有 3 个开关位置:关、开、关(紧压时的执行顺序)。</p> <p>完全释放后,装置处于关闭状态。按压/紧压到中间位置时,它处于开启状态。完全按压(紧压)时,它会处于关闭状态。</p> <p>当 3P 使动装置处于“开启”状态时,将启用运动。</p> <p>在手动模式下,当外部使动装置连接关闭时,安全系统在内部启动 SF2,即 2 类停止。</p> <p><b>建议:</b>与模式开关结合使用,作为安全输入<sup>10</sup>。</p>	<p>在手动模式下,当 SF18 输入为低电平时,内部触发 SF2</p> <p>2 类停止 (IEC 60204-1) SS2 (IEC 61800-5-2)</p>	不适用	机器人及与 SF19 和 SF20 的外部连接

**SF19**  
**3PE(3 档位使动) 带有数字输出的安全功能<sup>8</sup>**

描述	会发生什么?	公差	影响
<p>在自动模式(“正在运行”)下, SF19 的输出为高电平。</p> <p>在手动模式下,有任何使动装置<sup>11</sup>处于关闭状态(不在中间的开启位置,表示使动装置已释放或完全按下)时,会触发 SF2,导致 2 类停止(SS2),且 SF19 的输出为低电平。<sup>8</sup></p> <p>在手动模式下,使用自由驱动和 3PE 时:</p> <ul style="list-style-type: none"> <li>如果自由驱动被激活并且                             <ul style="list-style-type: none"> <li>所有 3PE 均处于关闭状态,则 SF19 的输出为高电平。</li> <li>有任何 3PE 处于开启状态,则 SF19 的输出为低电平。</li> </ul> </li> <li>如果自由驱动未被激活并且                             <ul style="list-style-type: none"> <li>所有 3PE 均处于开启状态,则 SF19 的输出为高电平。</li> <li>如果任何 3PE 处于关闭状态,则 SF19 的输出为低电平。</li> </ul> </li> </ul>	<p>在手动模式下,当 3PE 处于关闭状态时,输出为低电平, SF2 在内部触发</p> <p>2 类停止 (IEC 60204-1) SS2 (IEC 61800-5-2)</p>	不适用	逻辑和/或设备的外部连接

**SF20**  
**3PE(3 档位使动) 带有数字输出的“非状态”安全功能<sup>8</sup>**

描述	会发生什么?	公差	影响
<p>在自动模式(“正在运行”)下, SF20 的输出为低电平。</p> <p>在手动模式下,有任何使动装置<sup>11</sup>处于关闭状态(不在中间的开启位置,表示使动装置已释放或完全按下)时, SF20 的输出为高电平<sup>7</sup>。</p> <p>在手动模式下,使用自由驱动和 3PE 时:</p> <ul style="list-style-type: none"> <li>如果自由驱动被激活并且:                             <ul style="list-style-type: none"> <li>所有 3PE 均处于关闭状态,则 SF20 的输出为低电平。</li> <li>如果任何 3PE 处于开启状态,则 SF20 的输出为高电平。</li> </ul> </li> <li>如果自由驱动未被激活并且:                             <ul style="list-style-type: none"> <li>所有 3PE 均处于开启状态,则 SF20 的输出为低电平。</li> <li>如果任何 3PE 处于关闭状态,则 SF20 的输出为高电平。</li> </ul> </li> </ul> <p><b>注意:</b> SF20 是 SF19 的反转版本,其输出状态与 SF19 相比在逻辑上相反。</p>	<p>在手动模式下,当 3PE 处于关闭状态时,输出为高电平。</p>	不适用	逻辑和/或设备的外部连接

**SF21**  
手腕夹紧  
扭矩限值

描述	会发生什么？	公差	影响
监视腕关节的扭矩，以避免高夹紧扭矩	对腕关节的扭矩进行监控，以防止超出限值。将启动机器人停止，以防止超出限值。	不适用	机器人

**表 1 脚注**

- <sup>1</sup>对于安全数据，示教盒、控制器和机器人内部的通信为 SIL 2(根据 IEC 61784-3)。
- <sup>2</sup>**急停验证**:示教盒急停按钮在示教盒内进行评估，随后通过 SIL2 通信与安全控制器进行通信<sup>1</sup>。要验证示教盒急停功能，请按下示教盒急停按钮并验证是否产生急停。这验证了急停已在示教盒内连接，急停功能正常，并且示教盒已连接到控制器。
- <sup>3</sup>**如果机器人安全功能**与外部设备、装置或逻辑“集成”或“连接”，则得到的集成安全功能的 PFH 是所有 PFH 值之和，其中包括机器人安全功能的 PFH 值。
- <sup>4</sup>符合 IEC 60204-1 (NFPA79) 的**停止类别**。对于急停，仅允许 0 类和 1 类停止。
- **0 类和 1 类停止**会导致驱动器电源断开，0 类停止为立即停止，1 类停止为受控停止(例如先减速至停止，然后断开驱动器电源)。
  - **2 类停止**是不断开驱动器电源的停止。2 类停机在 IEC 60204-1 中定义。STO、SS1 和 SS2 的描述位于 IEC 61800-5-2 中。对于 UR，2 类停止会保持轨迹，并在停止后继续为驱动器供电。
- <sup>5</sup>应使用**停止时间和停止距离**安全功能。使用时，无需定期验证停止性能。
- <sup>6</sup>**如果机器人安全功能**与外部设备、装置或逻辑“集成”或“连接”，则得到的集成安全功能的 PFH 是所有 PFH 值之和，其中包括机器人安全功能的 PFH 值。
- <sup>7</sup>机器人在给定运动中的停止能力受到持续监控，以防止运动超出停止限值。如果停止机器人所需的时间有超过时间限值的风险，则会降低移动速度以确保不超过限值。将启动停止，以防止超过限值。
- <sup>8</sup>对于具有外部安全相关控制系统的集成功能安全额定值，请将此安全相关输出的 PFH 与外部安全相关控制系统的 PFH 相加。安全功能及其停止触发包含在此 SF 的 PFH 值中。
- <sup>9</sup>使动装置可以位于示教盒上，也可以外部连接到使动功能输入 (SF18)。
- <sup>10</sup>使用 3 档位使动装置时，建议使用外部模式开关。如果未使用外部模式开关，也未将其连接到安全输入，则机器人模式将通过用户界面确定。如果用户界面处于
- “自动模式”，使动功能将不激活。
  - “手动模式”，使动功能将处于激活状态。可以配置在更改模式时提供密码保护。
- <sup>11</sup>如果有任何 3PE 使动装置被释放或完全按下，则 3 档位使动装置将关闭(不在中间的开启位置)。

## 19.1. 表 1a

### 缩减 SF 参数设置更改

描述	影响
<p>缩减配置可通过安全平面/边界启动(在位于平面 2cm 处开始,并在平面 2cm 内实现缩减设置),也可以使用输入启动(将在 500ms 内实现缩减设置)。当外部连接为低电平时,会启动“缩减”。缩减配置表示所有缩减限值均会激活。</p> <p>“缩减”不属于安全功能,而是一种状态变化,该变化会影响以下安全功能限值的设置:关节位置、关节速度、TCP 位姿限值、TCP 速度、TCP 力、动量、功率、停止时间和停止距离。缩减配置是一种按照 ISO 13849-1 对安全功能进行参数设置的方式。需要确认并验证所有参数值是否适用于机器人应用。</p>	机器人

### 保障措施重置

描述	影响
配置为“防护重置”且外部连接从低电平转换为高电平时,防护停止会重置。可启动防护停止安全功能重置的安全输入。	机器人

### 3 档位使动装置输入

描述	影响
<p>当外部使动装置连接为低电平时,会启动“防护停止”(SF2)。建议:与模式开关结合使用,作为安全输入。如果模式开关未使用并且未连接到安全输入,则机器人模式将通过用户界面确定。如果用户界面处于:</p> <ul style="list-style-type: none"> <li>“运行模式”,使动装置将不激活。</li> <li>“编程模式”,使动装置将处于激活状态。可以使用密码保护通过用户界面更改模式。</li> </ul>	机器人

### 模式开关输入

描述	影响
<p>当外部连接为低电平时,操作模式(在“自动”模式下运行/自动操作)生效。当外部连接为高电平时,操作模式为编程/示教。建议:与使动装置(例如,带有集成 3 档位使动装置的 UR e-Series 示教盒)一起使用。</p> <p>处于示教/编程模式时,TCP 和肘部速度最初都会被限制为 250mm/s。可以使用示教盒用户界面“速度滑块”手动增加速度,但一旦激活使动装置,速度限值将重置为 250mm/s。</p>	机器人

### 自由驱动输入

描述	影响
<p>建议:与 3PE TP 和/或 3 档位使动装置输入一起使用。当自由驱动输入为高电平时,只有满足以下条件,机器人才会进入自由驱动模式:</p> <ul style="list-style-type: none"> <li>3PE TP 按钮未按下</li> <li>3 档位使动装置输入未配置或未按下(输入为低电平)</li> </ul>	机器人

## 19.2. 表 2

### 描述

UR e-Series 机器人符合 ISO 10218-1:2011 以及 ISO/TS 15066 适用部分的相关要求。需要注意的是,ISO/TS 15066 的大部分内容针对集成商,而不是针对机器人制造商。ISO 10218-1:2011 第 5.10 条协同操作中详细介绍了 4 种协同操作技术,如下所述。请务必了解,在自动模式下,协同操作由应用完成。

协同操作  
2011年  
版, 第  
5.10.2 条

技术	说明	UR e-Series
安全级监控停止	停止条件, 即位置保持静止状态并作为一种安全功能进行监控。允许 2 类停止自动复位。如果在安全级监控停止后执行重置和重新启动操作, 请参阅 ISO 10218-2 和 ISO/TS 15066, 因为恢复不应导致危险情况。	UR 机器人的防护停止是一种安全级监控停止, 请参阅第 1 页上的 SF2。未来, “安全级监控停止”很可能不会被称为一种协同操作形式。

协同操作  
2011年  
版, 第  
5.10.3 条

技术	说明	UR e-Series
手动引导	当机器人处于自动模式时, 这本质上是个别和直接个人控制。手动引导设备应位于靠近末端执行器的位置, 并应具有: <ul style="list-style-type: none"> <li>• 紧急停止按钮</li> <li>• 3 档位使动装置</li> <li>• 安全级监控停止功能</li> <li>• 可设置的安全级监控速度功能</li> </ul>	UR 机器人不提供协同操作的手动引导。UR 机器人提供手动引导示教(自由驱动), 但这适用于手动模式下的编程, 不适用于自动模式下的协同操作。

协同操作  
2011年  
版, 第  
5.10.4 条

技术	说明	UR e-Series
速度和分离监控 (SSM) 安全功能	SSM 是指让机器人与任何操作员(人员)保持一定的距离。这是通过监控机器人系统与入侵之间的距离来完成的, 以确保最小保护距离。通常, 这使用敏感防护装备 (SPE) 来实现, 这类设备通常使用安全激光扫描仪来检测对机器人系统的入侵。 此 SPE 会导致: <ol style="list-style-type: none"> <li>1. 动态更改限制安全功能的参数; 或者</li> <li>2. 安全级监控停止条件。</li> </ol> 检测入侵离开保护装置的检测区域后, 机器人可以: <ol style="list-style-type: none"> <li>1. 在上述 1) 的情况下恢复“更高”的正常安全功能限值</li> <li>2. 在上述 2) 的情况下恢复操作</li> </ol> 在 2) 2) 的情况下, 在安全级监控停止后重新开始操作, 请参阅 ISO 10218-2 和 ISO/TS 15066 了解相关要求。	为了方便 SSM, UR 机器人能够在两组安全功能参数之间切换, 并具有可配置的限值(正常和缩减)。没有检测到入侵时, 可以恢复正常操作。也可能由安全平面/安全边界触发。UR 机器人可以轻松使用多个安全区域。例如, 一个安全区域可用于“缩减设置”, 另一个区域边界可用作 UR 机器人的安全停止输入。缩减限值还可以包括停止时间和停止距离限值的缩减设置 - 用于减小工作区域和占地面积。

协同操作  
2011年  
版, 第  
5.10.5 条

技术	说明	UR e-Series
通过固有设计或控制进行功率和力限制 (PFL)	如何完成 PFL 由机器人制造商负责。机器人设计和/或安全功能将限制从机器人到人员的能量传递。如果超过任何参数限值, 则会发生机器人停止。PFL 应用需要考虑机器人应用(包括末端执行器和工件), 以便任何接触都不会造成伤害。该研究评估了疼痛发生时的压力, 而不是受伤时的压力。请参阅附录 A。请参阅 ISO/TR 20218-1 末端执行器。	UR 机器人是专门设计用于协作式应用的功率和力限制机器人, 在协作式应用中, 机器人可以与人接触而不会造成伤害。UR 机器人具有安全功能, 这些功能可用于限制机器人的运动、速度、动量、力、功率等。这些安全功能用于机器人应用, 从而减轻末端执行器和工件造成的压力和力。



软件名称: PolyScope X  
软件版本: 10.12  
文档版本: 20.16.52

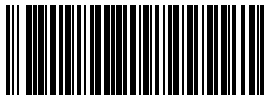

718-728-00



718-728-00